



X-COUP

Bedieningsinstructies



Verklaring van conformiteit:

De ondergetekende fabrikant:

Carat Nederland B.V.
Nikkelstraat 18, 4823 AB Breda, Nederland

Verklaart dat het product:

Steenzaagmachine	X-COUP	Artikelnummer BEX3500000
-------------------------	---------------	---------------------------------

in overeenstemming is met de volgende richtlijnen en Europese norm:

- **Europese machinerichtlijn 2006/42/EG**
- **"LAGE SPANNING" 2014/35/EU**
- **Richtlijnen voor elektromagnetische compatibiliteit 2014/30/EU**
- **EN 12418 - Steenzaagmachines - Veiligheid**

C. J. van Beek
General Manager - Carat Nederland B.V.

X-COUP
BEDIENINGSINSTRUCTIES
INHOUD

<u>1</u>	<u>Speciale Instructies</u>	<u>4</u>
<u>2</u>	<u>Veiligheidsinstructies</u>	<u>4</u>
<u>3</u>	<u>Machineplaatje</u>	<u>4</u>
<u>4</u>	<u>Pictogrammen</u>	<u>4</u>
<u>5</u>	<u>Beschrijving machine</u>	<u>5</u>
<u>6</u>	<u>Specificaties</u>	<u>5</u>
<u>7</u>	<u>Transport</u>	<u>6</u>
<u>8</u>	<u>Opslag</u>	<u>6</u>
<u>9</u>	<u>Onderdelen monteren</u>	<u>6</u>
<u>10</u>	<u>Elektrische verbindingen</u>	<u>7</u>
<u>11</u>	<u>Voordat u de machines start</u>	<u>7</u>
<u>12</u>	<u>Het starten van de machine</u>	<u>7</u>
<u>13</u>	<u>Zaagmethode: Vaste diepte-instelling</u>	<u>7</u>
<u>14</u>	<u>Zaagmethode: Vrije-diepte-instelling voor zagen in meerdere stappen</u>	<u>8</u>
<u>15</u>	<u>Zaagmethode: 45° afgeschuinde zaagsneden</u>	<u>9</u>
<u>16</u>	<u>Onderhoud</u>	<u>11</u>
<u>17</u>	<u>Probleemoplossingslijst</u>	<u>11</u>
<u>18</u>	<u>Electrisch schema</u>	<u>12</u>
<u>19</u>	<u>Klantenservice</u>	<u>13</u>







1 Speciale Instructies

De X-COUP is alleen bestemd voor het zagen van bouw materiaal, vooral op bouwplaatsen. Aandachtig lezen van deze handleiding is verplicht voor iedereen die deze machine gebruikt, onderhoudt en repareert. Elk gebruik anders dan de instructies van de fabrikant is strijdig met de voorschriften. De fabrikant kan niet aansprakelijk worden gesteld voor enige schade die hieruit voortvloeit. Alle risico's zijn volledig voor rekening van de gebruiker.

2 Veiligheidsinstructies

- Lees de gebruiksaanwijzing voordat u de machine de eerste keer gebruikt.
- Verwijder alle veiligheidsrisico's in de werkomgeving en zorg dat omgeving toegankelijk is in geval van een ongeluk. Elke persoon die niet bij het werk betrokken is, moet het werkterrein verlaten.
- De gebruiker moet beschermende kleding dragen, inclusief oog- en gehoorbescherming!
- Zorg dat de machine stabiel staat.
- Laat het apparaat nooit onbewaakt of ontgrendeld achter.
- Gebruik alleen diamant zaagbladen op de machine! Controleer voor gebruik van de machine of het blad op de juiste manier is aangebracht en in goede staat verkeert. Gebruik nooit een beschadigd of sterk versleten blad.
- Verplaats de machine niet als het blad draait.
- Zaag altijd met de beschermkap op zijn plaats.
- Breng tijdens het zagen altijd voortdurend koelwater aan!
- Controleer de elektrische kabel regelmatig

3 Machineplaatje

 Nikkelstraat 18, 4823 AB Breda The Netherlands www.carat-tools.eu / .com / .nl / .dk     	Code:	<input type="text"/>	Year:	<input type="text"/>	Øext=	<input type="text"/>	mm	
	Type:	<input type="text"/>	W=	<input type="text"/>	kg	Øint=	<input type="text"/>	mm
	Ser.No	<input type="text"/>	p=	<input type="text"/>	Kw	Min ⁻¹ =	<input type="text"/>	rpm

Code	Machinecode	Jaar	Bouwjaar	Øext	Maximum diameter blad
Mod	Naam machine	W	Gewicht machine	Øint	Asgat diameter
Ser.N.	Serienummer	P	Voeding:	Min-1	Snelheid blad
Type	Machine type	EN	Veiligheidsstandaard		

4 Pictogrammen



Leen bedieningsinstructies



Draag gehoorbescherming



Draairichting blad



Draag handbescherming



Draag gezichtsbescherming



Gevaar: risico's van snijden

5 Beschrijving machine

De X-COUP steenzaagmachine is ontworpen voor het nat en droog zagen op locatie van metselwerk, vuurvast materiaal en natuursteen. Elke wijziging aan de machine mag alleen worden uitgevoerd met voorafgaande toestemming van de fabrikant. Alleen de fabrikant mag bevestigen dat de machine in overeenstemming is met de veiligheidsvoorschriften.

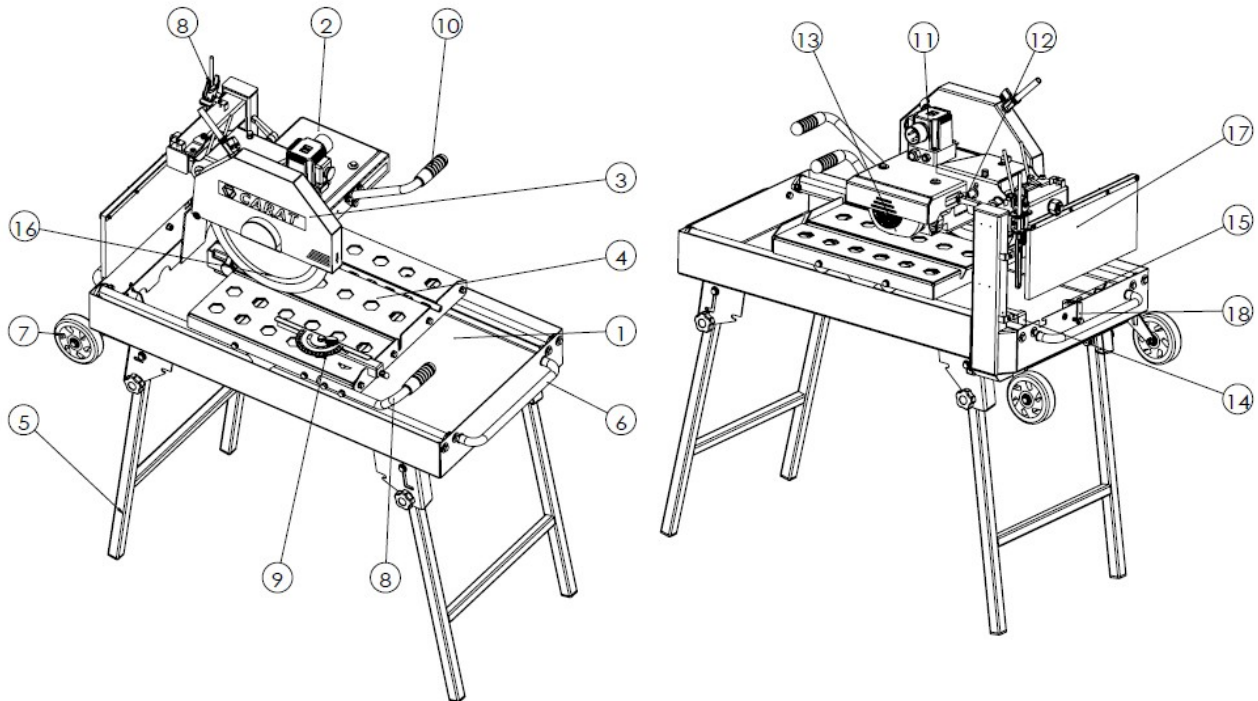

1.	Basisframe	7.	Transportwiel	13.	Motor
2.	Zaagkop	8.	Tafel handgreep	14.	Waterpomp
3.	Beschermkap blad	9.	Geleider	15.	Afvoerschroef
4.	Tafel	10.	Hendel snijkop	16.	Blad
5.	Poot	11.	Schakelaar	17.	Spatscherm
6.	Transport handgreep	12.	Verstelbare handgreep	18.	Tafel blokkering

6 SPECIFICATIES

Motor	Elektrisch 2.2KW 230 V 1-fase	Beveiliging tegen overbelasting	IP54
Maximum diameter blad	350 mm	Asgat diameter	25,4 mm
Snelheid blad	2800 rpm	Gewicht	75 kg
Zaagdiepte	110 mm	Zaaglengte	800 mm
Niveau geluidsdruk	80dB(A) (ISO EN 11201)	Niveau geluidsenergie	92dB(A) (ISO EN 3744)
Vibratieniveau	2.3m.s ⁻² (EN12418)	Capaciteit waterbak	25 l
Afmetingen (lxbxh):	1180x585x1260 mm	Afmetingen bij ingeklapte poten:	1180x585x700 mm

7 Transport

Voer de volgende instructies uit voordat u de machine transporteert:

- Verwijder het blad
- Maak de waterbak leeg
- Blokkeer de tafel
- Klap de poten in en draai ze vast met de borgschroeven
- Zorg ervoor dat de transporthendels en -wielen correct zijn gemonteerd en goed vastzitten.

De machine kan door twee personen worden vervoerd met behulp van de transporthendels of één persoon die de transportwielen gebruikt. **De machine mag niet met een kraan worden vervoerd!**

8 Opslag

Voer de volgende instructies uit voordat u de machine opslaat:

- Machine schoonmaken
- Maak de waterbak leeg en schoon
- Maak de waterpomp schoon
- Bij vorst al het water uit de waterkoelsystemen verwijderen.

Bewaar de machine op een droge plaats en buiten bereik van kinderen.

9 Onderdelen monteren

Volg altijd de volgende instructies om een nieuw blad te monteren:

- Schakel de machine uit en koppel de voedingskabel los. (1)
- Maak de schroef los aan de achterkant van de beschermkap. En draai de beschermkap. (2)
- Draai de linkse zeskantige moer op de motoras los en verwijder de buitenflens en het blad. (3)
- Maak de as en flenzen schoon en controleer op slijtage. (4)
- Monteer het nieuwe blad. Zorg ervoor dat de rotatie van het blad correct is en dat de boring overeenkomt met de diameter van de as. Monteer de buitenflens en draai de linkse zeskantige moer op de motoras vast (5)
- Draai de beschermkap weer op zijn plaats. Draai de schroef vast. (6)



1

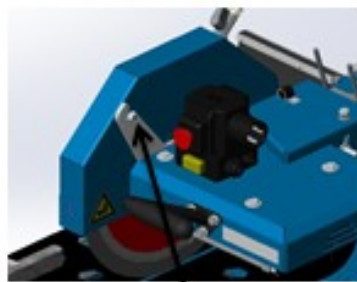

2



3



4



5



6

10 Elektrische verbindingen

Controleer het volgende voordat u het apparaat op een voedingsbron aansluit:

- De spanning / fase-voeding komt overeen met de informatie op het motorplaatje en machineplaatje.
- De beschikbare voeding moet een aardverbinding hebben in overeenstemming met de veiligheidsvoorschriften.
- De afmeting van de elektrische kabel van de verlengde kabel is voldoende (H07RNF 3x2.5 mm² tot 50m voor 230V)

11 Voordat u de machines start

Voordat u begint, moet u uiterste zorg en aandacht besteden aan de volgende punten:

- Zorg dat de bladbeschermkap gesloten is
- Zorg ervoor dat het blad in geen enkele positie van de tafel of zaagkop de tafel raakt
- Vul de waterbak met schoon water en zorg ervoor dat de waterpomp volledig ondergedompeld is in het water. De waterpomp mag niet zonder water lopen. Vul de waterbak zo nodig opnieuw met schoon water.
- Het op de tafel te plaatsen materiaalgewicht mag niet zwaarder zijn dan 10 kg zijn en de afmetingen mogen niet groter zijn dan de maximale zaaglengte en -diepte.

12 Het starten van de machine

Om de machine te starten, open het deksel van de pomp aan / uit schakelaar, druk op "I" om de pomp in te schakelen, opent u de klep van de schakelaar en drukt u op de groene knop.

Om de machine te stoppen, drukt u op de rode knop of direct op de noodschakelaar .

Na het starten van de machine moet onmiddellijk worden gecontroleerd of aan de volgende voorwaarden is voldaan:

- Het water stroomt zonder belemmering, ruim voldoende en aan beide zijden van het blad.
- De watersproeiers en -slangen zijn niet verstopt.

Als aan een van deze voorwaarden niet wordt voldaan, zet dan onmiddellijk de machine stil!

De motor is uitgerust met een thermische beveiliging om te voorkomen dat er grote temperatuurstijging optreedt. Als de thermische beveiliging wordt ingeschakeld, wacht dan tot de motor is afgekoeld voordat u de machine opnieuw start.

13 Zaagmethode: Vaste diepte-instelling

Bij de vaste diepte-instelling wordt de zaagkop in een vaste positie vergrendeld.

Volg deze procedure om met een vast diepte te zagen:

- Schakel de machine uit en controleer of het blad niet draait. (1)
- Maak de instelhendel los. (2)
- Stel de zaagkop in op de nieuwe positie. (3)
- Stel de diepteaanslag in en draai de contraoer goed aan. (4)
- Zorg ervoor dat het blad de tafel nergens raakt.
- Draai de instelhendel stevig aan en zorg dat de zaagkop goed vast zit en geen speling heeft. (5)
- Leg het materiaal op de tafel, stel de positie in met geleider. (6)
- Start de machine. (7)
- Leg uw linkerhand op de tafelhendel. Leg uw rechterhand op de handgreep van de zaagkop. Uw rechterhand moet klaar zijn om de noodstop in te drukken in geval van een onverwacht probleem. (8)
- Duw de tafel langzaam en zonder onnodige druk naar het draaiende zaagblad. (9)



1



2

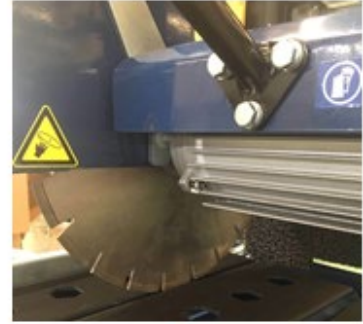

3



4



5



6



7

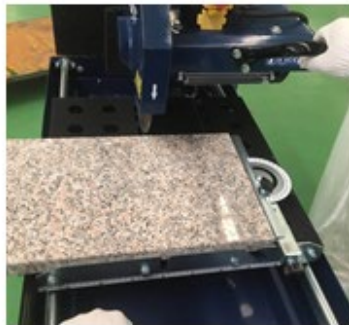

8



9

14 Zaagmethode: Vrije-diepte-instelling voor zagen in meerdere stappen

Bij het vrije-diepte zagen staat de zaagkop niet in een vaste positie. Deze zaagmethode maakt zagen in meerdere stappen mogelijk door het heen en weer bewegen van de tafel met het te zagen materiaal onder het roterende blad. Voor hard materiaal wordt deze zaagmethode aanbevolen (bijvoorbeeld door veel ondiepe zaagsneden te maken).

Volg deze procedure voor de vrije-diepte-instelling

- Schakel de machine uit en controleer of het blad niet draait. (1)
- Maak de instelhendel los (2)
- Stel de diepteaanslag in en draai de contraoer goed aan. (3)
- Zorg ervoor dat het blad de tafel nergens raakt bij de laagste positie van de zaagkop.. (4)
- Leg materiaal op de tafel, stel de positie in met behulp van de geleider. (5)
- Start de machine. (6)
- Leg uw linkerhand op de tafelhendel. Leg uw rechterhand op de handgreep van de zaagkop. Uw rechterhand moet klaar zijn om de noodstop in te drukken in geval van een onverwacht probleem. (7)
- Duw de tafel langzaam en zonder onnodige druk naar het draaiende blad toe. (8)
- Gebruik uw rechterhand om de diepte aan te passen tijdens het zagen. Gebruik uw linkerhand om de tafel heen en

weer te schuiven. (9)



1



2



3

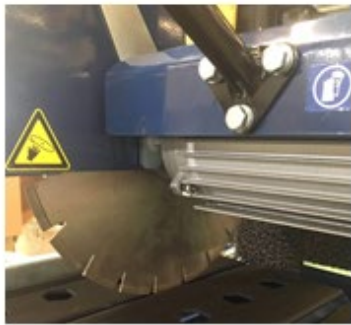

4



5



6



7



8

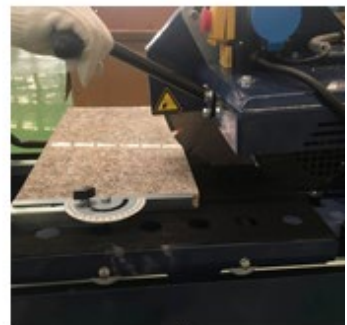

9

15 Zaagmethode: 45° afgeschuinde zaagsneden

Met de X-COUP kunnen in vaste of meerdere stappen schuine sneden van 45° worden gemaakt.

Volg voor 45° afgeschuinde zaagsneden de volgende procedure

- Schakel de machine uit en controleer of het blad niet draait. (1)
- Plaats de tafel aan de voorkant van de machine om ruimte vrij te maken voor het draaien van de zaagkop. (2)
- Draai de grote moer aan de achterkant van de zaagkop los. (3)
- Draai de zaagkop tot deze stopt bij 45°. (4)
- Draai de grote moer aan de achterkant van de zaagkop goed vast. (5)
- Maak de instelhendel los. (6)
- Stel de diepteaanslag in en draai de contra moer goed aan. (7)
- Zorg ervoor dat het blad de tafel nergens raakt bij de laagste positie van de zaagkop.. (8)
- Leg materiaal op de tafel, stel de positie in met behulp van de geleider.
- Start de machine. 9.
- Duw de tafel langzaam en zonder onnodige druk naar het draaiende blad toe.



1



2

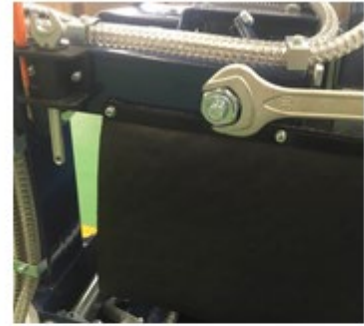

3



4



5



6



7



8



9

Ga als volgt te werk om de zaagkop weer in de normale positie te plaatsen:

- Schakel de machine uit en controleer of het blad niet draait. (1)
- Plaats de tafel aan de voorkant van de machine om ruimte vrij te maken voor het draaien van de zaagkop. (2)
- Draai de grote moer aan de achterkant van de zaagkop los. (3)
- Draai de zaagkop tot deze stopt bij 0°. (4)
- Draai de grote moer aan de achterkant goed vast en gebruik uw hand om de positie van de zaagkop op 0° te houden (omdat het aandraaien de hoek van de zaagkop enigszins kan wijzigen!). (5)
- Zorg ervoor dat het blad de tafel nergens raakt bij de laagste positie van de zaagkop.. (6)



1



2



3



4

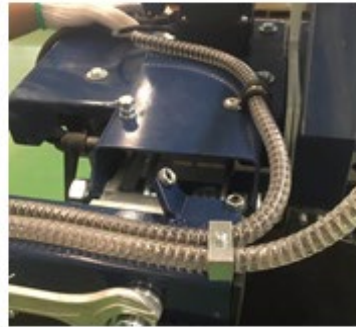

5

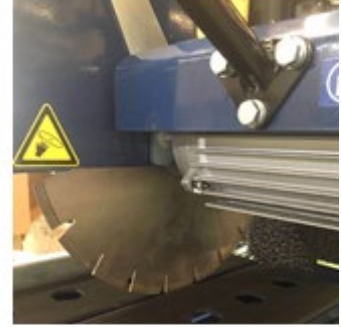

6

16 Onderhoud

Voordat u onderhoud uitvoert, moet u ervoor zorgen dat de machine is losgekoppeld van elektrische voeding.

Voor kwaliteit op de lange termijn is, moet u na het gebruik van de machine de volgende onderhoudsacties uitvoeren:

- Inspecteer de hele machine visueel
- Reinig de flens- en bladbevestiging
- Reinig motor (behuizing + koelventilatoren), waterbak, waterpomp, waterpompfilter, waterslangen en sproeiers, tafelgeleiderails, tafelwielen
- Zorg ervoor dat alle bouten en schroeven zijn aangedraaid

Controleer voordat u de machine gebruikt of alle bovenstaande acties zijn uitgevoerd.

17 Probleemoplossingslijst

Voordat u onderhoud uitvoert, moet u ervoor zorgen dat de machine is ontkoppeld van elektrische voeding.

Let op: Al het werk dat te maken heeft met het elektrische systeem of de voeding van de machine mag alleen door een gekwalificeerde elektricien worden uitgevoerd.

Problemen	Mogelijke oorzaken	Oplossingen
Machine werkt niet	Geen elektriciteit	Controleer de voedingskabel Controleer correcte aansluiting
	Defecte kabel:	Vervang de voedingskabel
	Defecte schakelaar:	Vervang de schakelaar
	Defecte motor:	Vervang de motor
Geen water op het blad	Onvoldoende water in de waterbak	Vullen met schoon water
	Gesloten waterkraan	Open de waterkraan
	Watersysteem verstopt	Maak het watersysteem schoon
	Defecte waterpomp	Maak pomp schoon of vervang pomp
	Waterpomp werkt niet	Controleer de elektrische aansluiting
Motor stopt tijdens zagen	Verkeerd zaagblad voor het werk	Vervang het blad

(thermische beveiliging wordt geactiveerd vanwege grote temperatuurstijging van motor)	Defect blad	Vervang het blad
	Versleten blad	Vervang het blad
	Te snel zagen	Langzaam zagen
	Teveel druk op het blad	Langzaam zagen

18 Electrisch schema

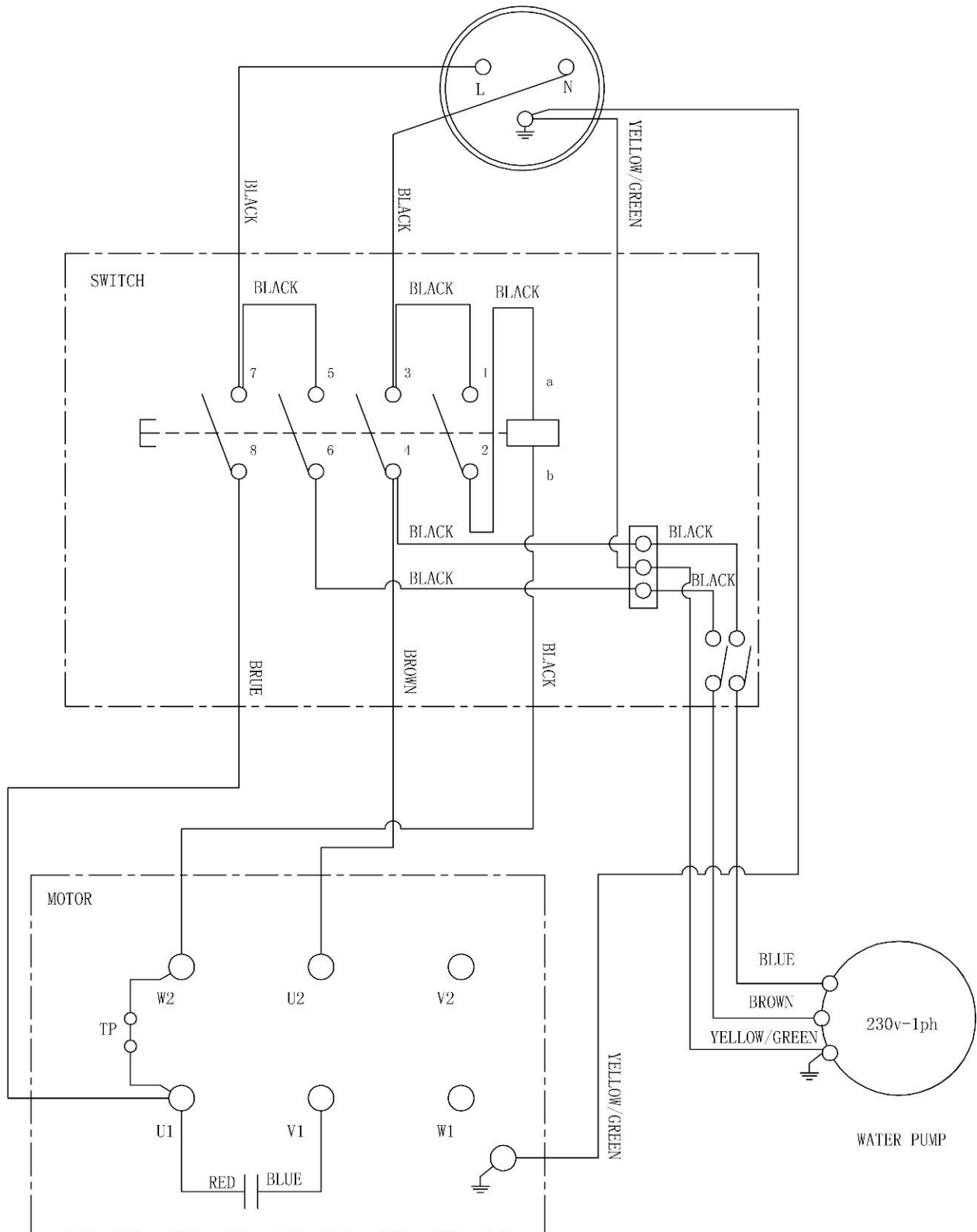

19 Klantenservice

Neem voor klantenservice contact op met het volgende adres:

Carat Nederland B.V.
Nikkelstraat 18, 4823 AB Breda, Nederland
www.carat-tools.eu/.com/.nl/.dk

Om problemen te voorkomen, dient u de volgende informatie door te geven:

- Artikelnummer van machine
- Serienummer van machine
- Artikelnummer van onderdelen, benaming en benodigde aantal
- Bezorgadres



CARAT NEDERLAND B.V.

Nikkelstraat 18 - 4823 AB – Breda - Nederland - www.carat-tools.eu/.com/.nl/.dk



X-COUP

Mode d'emploi



Déclaration de conformité

Le fabricant :

Carat Nederland B.V.
Nikkelstraat 18, 4823 AB Breda, Pays-Bas

Garantit que le produit :

Scie de maçon	X-COUP	N° d'article BEX3500000
---------------	--------	-------------------------

est conforme aux normes et directives européennes suivantes :

- *Directive 2006/42/CE relative aux machines*
- *Directive « basse tension » 2014/35/CE*
- *Directive 2014/30/CE concernant la compatibilité électromagnétique*
- *Norme EN 12418 – Scies et machines à tronçonner les matériaux – Sécurité*

M. C. J. van Beek
Directeur général, Carat Nederland B.V.

X-COUP
MODE D'EMPLOI
TABLE DES MATIÈRES

1. Consignes particulières	18
2. Consignes de sécurité	18
3. Plaque d'identification de la machine	18
4. Pictogrammes	18
5. Description de la machine	19
6. Caractéristiques techniques	19
7. Transport	20
8. Stockage	20
9. Montage du disque	20
10. Raccordements électriques	21
11. Avant de démarrer la machine	21
12. Démarrage de la machine	21
13. Méthode de découpe : découpe avec profondeur déterminée	21
14. Méthode de découpe : Profondeur libre pour découpe en plusieurs passages	22
15. Méthode de découpe : Coupe en biseau à 45°	23
16. Entretien	25
17. Guide de dépannage	2626
18. Schéma électrique	27
19. Service client	28







1 Consignes particulières

La X-COUP est conçue uniquement pour la découpe de matériaux de construction, surtout sur chantiers. Toute personne amenée à utiliser, réparer la machine ou assurer son entretien est tenue de lire attentivement le présent manuel. Toute utilisation de la machine non conforme aux consignes du fabricant sera considérée comme contrevenant aux réglementations. Le fabricant ne peut être tenu pour responsable en cas de dommages. L'utilisateur est seul responsable des risques encourus.

2 Consignes de sécurité

- Veuillez lire le mode d'emploi avant d'utiliser la machine pour la première fois.
- Éliminez tous les dangers que pourrait présenter l'environnement de travail et faites en sorte que l'espace soit facilement accessible en cas d'accident. Toutes les personnes qui ne participent pas aux travaux doivent quitter la zone.
- L'opérateur est tenu de porter des vêtements de protection, notamment des protections oculaires et auditives.
- Assurez-vous que la machine est dans une position stable.
- Ne laissez jamais la machine sans surveillance, détachée ou déverrouillée.
- Ne montez que des disques diamantés sur cette machine ! Vérifiez que le disque a été monté correctement et qu'il est en bon état avant d'utiliser la machine. N'utilisez jamais un disque abîmé ou très usé.
- Ne déplacez pas la machine tant que le disque n'est pas immobile.
- Découpez toujours avec la protection du disque en place.
- La découpe doit se faire avec un apport d'eau continu.
- Vérifiez régulièrement le câble électrique

3 Plaque d'identification de la machine

 Nikkelstraat 18, 4823 AB Breda The Netherlands www.carat-tools.eu / .com / .nl / .dk     	Code: <input type="text"/>	Year: <input type="text"/>	Øext= <input type="text"/> mm
	Type: <input type="text"/>	W= <input type="text"/> kg	Øint= <input type="text"/> mm
	Ser.No <input type="text"/>	p= <input type="text"/> Kw	Min ⁻¹ = <input type="text"/> rpm

Code	Code de la machine	Année	Année de production	Ø ext	Diamètre max. du disque
Mod	Nom de la machine	W	Poids de la machine	Ø int	Alésage
Ser.N.	Numéro de série	P	Puissance	Min-1	Vitesse du disque
Type	Type de machine	EN	Norme de sécurité		

4 Pictogrammes



Lisez le mode d'emploi



Protections auditives obligatoires



Sens de rotation du disque



Protections pour les mains obligatoires



Protections oculaires obligatoires



Danger : risque de coupure

5 Description de la machine

La table de coupe X-COUP est conçue pour les opérations de découpe sur chantier de matériaux secs ou mouillés en pierre naturelle, réfractaire ou de maçonnerie. Toute modification ou transformation de la machine est interdite sans l'accord préalable du fabricant. Seul le fabricant est à même de confirmer que la machine est toujours conforme aux réglementations de sécurité.

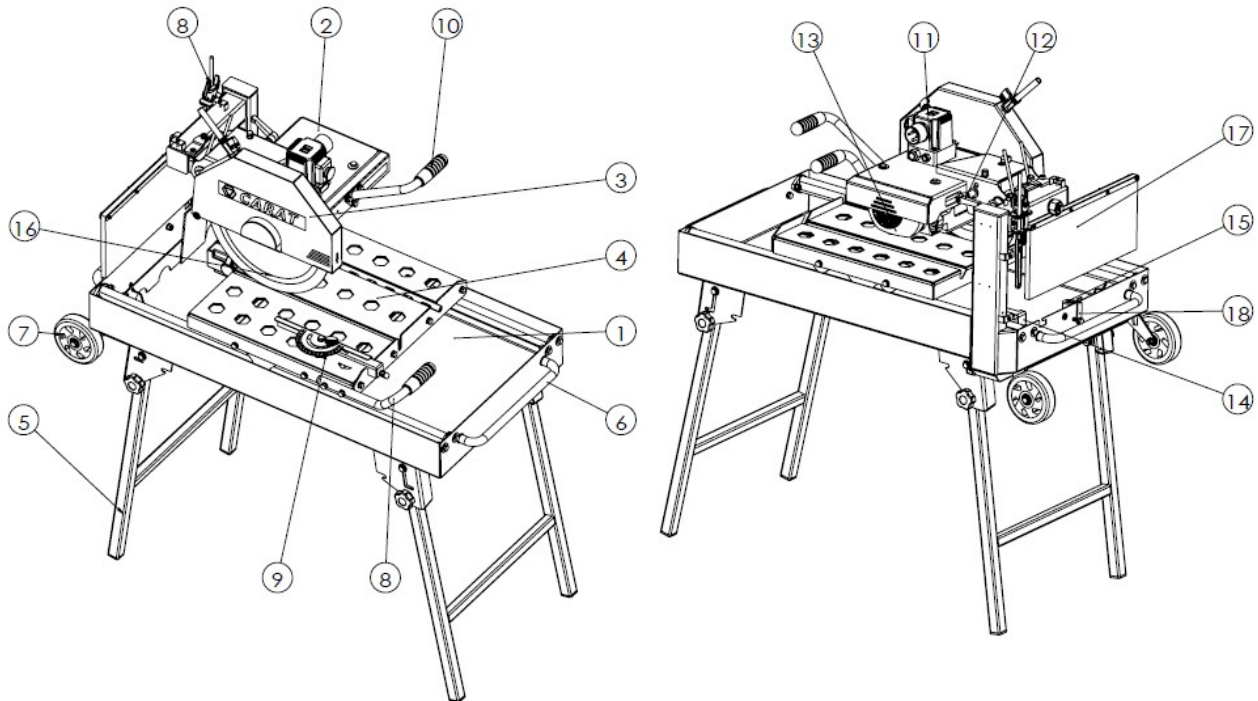

1	Support principal	7	Roulette de transport	13	Moteur
2	Tête de coupe	8	Poignée de la table	14	Pompe à eau
3	Protection du disque	9	Guide de coupe	15	Bouchon de vidange
4	Table	10	Poignée de la tête de coupe	16	Disque
5	Pied	11	Interrupteur	17	Protection anti-éclats
6	Poignée de transport	12	Poignée de réglage	18	Verrouillage de la table

6 Caractéristiques techniques

Moteur	Électrique 2,2 KW 230 V 1 Ph	Protection électrique	IP54
Diamètre max. du disque	350 mm	Alésage	25,4 mm
Vitesse du disque	2 800 tr/min	Poids	75 kg
Profondeur de coupe	110 mm	Longueur de coupe	800 mm
Niveau de pression acoustique	80 dB(A) (ISO EN 11201)	Niveau d'intensité acoustique	92 dB(A) (ISO EN 3744)
Niveau de vibration	2,3 m.s ⁻² (EN 12418)	Capacité du bac à eau	25 L
Dimensions (L x l x H) (mm)	1180 x 585 x 1260	Dimensions pieds repliés (mm)	1180 x 585 x 700

7 Transport

Avant de transporter la machine, respectez toujours les consignes suivantes :

- Retirez le disque
- Videz le bac à eau
- Verrouillez la table
- Repliez et verrouillez les pieds à l'aide des vis de blocage
- Assurez-vous que les poignées et roulettes de transport sont correctement montées et fixées.

La machine peut être transportée par deux personnes à l'aide des poignées de transport, ou par une seule personne grâce aux roulettes de transport. **La machine n'est pas conçue pour être déplacée à l'aide d'un appareil de levage !**

8 Stockage

Avant de stocker la machine, respectez toujours les consignes suivantes :

- Nettoyez la machine
- Videz et nettoyez le bac à eau
- Nettoyez la pompe à eau
- En cas de gel, videz l'intégralité de l'eau dans le système de refroidissement.

Stockez la machine dans un endroit sec et hors de portée des enfants.

9 Montage du disque

Pour monter un nouveau disque, respectez toujours les consignes suivantes :

- Éteignez la machine et débranchez le câble d'alimentation. (1)
- Dévissez la vis située à l'arrière de la protection du disque et faites pivoter la protection du disque. (2)
- Dévissez l'écrou hexagonal à filetage gauche situé sur l'axe du moteur et retirez la bride extérieure ainsi que le disque. (3)
- Nettoyez l'axe et les brides de l'outil et vérifiez qu'ils ne sont pas usés. (4)
- Montez le nouveau disque. Assurez-vous que le disque tourne correctement et que l'alésage correspond au diamètre de l'axe. Réinstallez la bride extérieure et serrez l'écrou hexagonal à filetage gauche situé sur l'axe du moteur. (5)
- Abaissez la protection du disque pour la remettre en place. Resserrez la vis. (6)



1



2



3



4



5



6

10 Raccordements électriques

Avant de raccorder la machine à une source d'alimentation, vérifiez que :

- la tension/phase d'alimentation correspond aux informations indiquées sur la plaque du moteur et celle de la machine ;
- la source d'alimentation est reliée à la terre conformément aux réglementations de sécurité ;
- le diamètre et la longueur du câble électrique de la rallonge sont suffisants (H07RNF 3 x 2,5 mm² jusqu'à 50 m pour 230 V)

11 Avant de démarrer la machine

Avant de démarrer la machine, une attention toute particulière doit être portée aux points suivants :

- assurez-vous que la protection du disque est fermée ;
- vérifiez que le disque ne touche pas la table, quelle que soit la position de la table et de la tête de coupe ;
- remplissez le bac à eau d'eau claire et assurez-vous que la pompe est complètement immergée. La pompe ne doit pas fonctionner sans eau ; remplissez à nouveau le bac d'eau claire si nécessaire ;
- le poids des matériaux posés sur la table ne doit pas dépasser 10 kg et leurs dimensions doivent être inférieures à la longueur et profondeur de coupe maximales.

12 Démarrage de la machine

Pour démarrer la machine, ouvrez le couvercle de l'interrupteur marche / arrêt de la pompe, appuyez sur "I" pour allumer la pompe, ouvrez la protection de l'interrupteur et appuyez sur le bouton vert.

Pour arrêter la machine, appuyez sur le bouton rouge ou directement sur le bouton d'arrêt d'urgence.

Après avoir démarré la machine, vérifiez immédiatement que les conditions suivantes sont remplies :

- l'eau coule librement et en abondance sur les deux côtés du disque,
- les buses et tuyaux ne sont pas bouchés.

Si l'une de ces conditions n'est pas remplie, arrêtez immédiatement la machine !

Le moteur est équipé d'un relais thermique pour empêcher les augmentations de température. Si le relais thermique se déclenche, attendez que le moteur ait refroidi avant de remettre la machine en marche.

13 Méthode de découpe : découpe avec profondeur déterminée

Dans ce cas, la tête de coupe est verrouillée dans une position fixe.

Pour réaliser ce type de découpe, veuillez suivre les étapes suivantes :

- Éteignez la machine et assurez-vous que le disque est immobile. (1)
- Desserrez la molette de réglage. (2)
- Réglez la tête de coupe en la plaçant dans la position souhaitée. (3)
- Réglez la butée de profondeur et serrez l'écrou de blocage pour la fixer correctement. (4)
- Vérifiez que le disque ne touche pas la table, quelle que soit la position de celle-ci.
- Serrez fortement la poignée de réglage et assurez-vous que la tête de coupe est bien fixée et ne peut plus bouger. (5)
- Placez le matériau sur la table et ajustez sa position à l'aide du guide de coupe. (6)
- Démarrez la machine. (7)
- Placez votre main gauche sur la poignée de la table. Placez votre main droite sur la poignée de la tête de coupe. Vous devez être prêt à appuyer sur le bouton d'arrêt d'urgence avec votre main droite en cas de problème. (8)
- Poussez doucement la table sans appliquer trop de pression en direction du disque. (9)



1



2

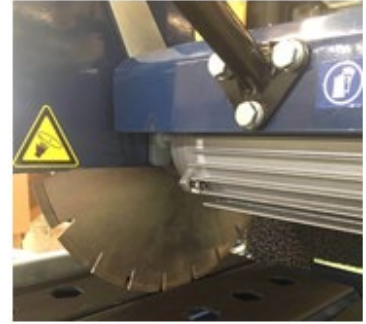

3



4



5



6



7

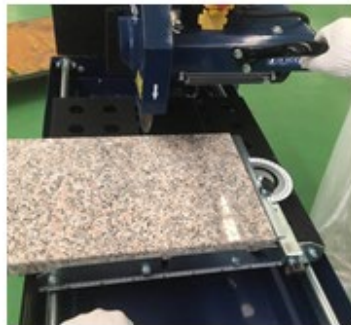

8



9

14 Méthode de découpe : Profondeur libre pour découpe en plusieurs passages

Pour cette méthode, la tête de coupe n'est pas verrouillée dans une position fixe. Elle permet de découper en plusieurs passages : la table est déplacée d'avant en arrière avec les matériaux à découper placés sous le disque. Cette méthode de découpe (plusieurs passages de découpe superficielle) est recommandée pour les matériaux durs.

Pour utiliser cette méthode, suivez les étapes suivantes :

- Éteignez la machine et assurez-vous que le disque est immobile. (1)
- Desserrez la manette de réglage (2)
- Réglez la butée de profondeur et serrez l'écrou de blocage pour la fixer correctement. (3)
- Vérifiez que le disque ne touche pas la table lorsque la tête de coupe est abaissée au maximum, quelle que soit la position de la table. (4)
- Placez le matériau sur la table et ajustez sa position à l'aide du guide de coupe. (5)
- Démarrez la machine. (6)
- Placez votre main gauche sur la poignée de la table. Placez votre main droite sur la poignée de la tête de coupe. Vous devez être prêt à appuyer sur le bouton d'arrêt d'urgence avec votre main droite en cas de problème. (7)
- Poussez doucement la table sans appliquer trop de pression en direction du disque. (8)

- Utilisez votre main droite pour régler la profondeur lors de la découpe. Utilisez votre main gauche pour faire glisser la table d'avant en arrière. (9)



1



2



3

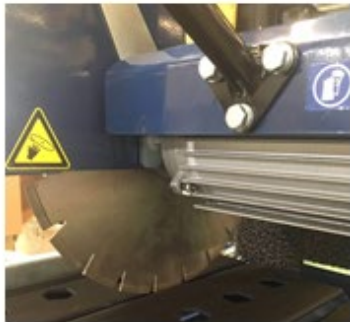

4



5



6

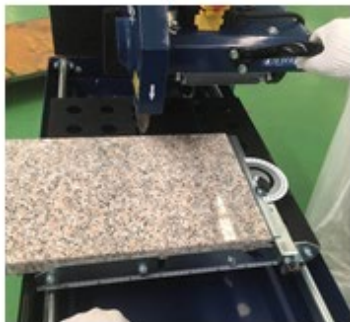

7



8

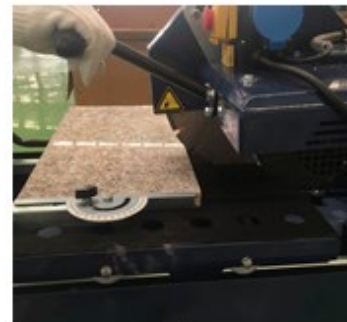

9

15 Méthode de découpe : Coupe en biseau à 45°

La X-COUP permet de réaliser des coupes en biseau à 45° fixes ou en plusieurs passages.

Pour réaliser des coupes en biseau à 45°, suivez les étapes suivantes :

- Éteignez la machine et assurez-vous que le disque est immobile. (1)
- Placez la table à l'avant de la machine pour libérer de l'espace et permettre à la tête de coupe de pivoter. (2)
- Dévissez le gros écrou situé à l'arrière de la tête de coupe. (3)
- Faites pivoter la tête de coupe jusqu'à ce qu'elle atteigne 45°. (4)
- Resserrez bien le gros écrou situé à l'arrière de la tête de coupe. (5)
- Desserrez la molette de réglage. (6)
- Réglez la butée de profondeur et serrez l'écrou de blocage pour la fixer correctement. (7)
- Vérifiez que le disque ne touche pas la table lorsque la tête de coupe est abaissée au maximum, quelle que soit la position de la table. (8)
- Placez le matériau sur la table et ajustez sa position à l'aide du guide de coupe.

- Démarrez la machine. (9)
- Poussez doucement la table sans appliquer trop de pression en direction du disque.



1



2

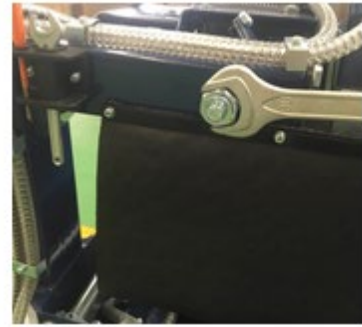

3



4



5



6



7

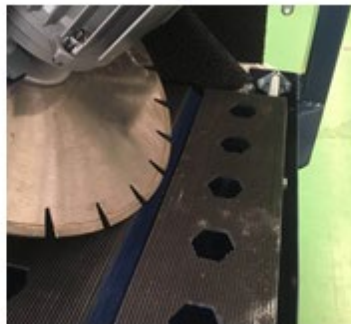

8



9

Pour remettre la tête de coupe dans sa position normale, suivez les étapes suivantes :

- Éteignez la machine et assurez-vous que le disque est immobile. (1)
- Placez la table à l'avant de la machine pour libérer de l'espace et permettre à la tête de coupe de pivoter. (2)
- Dévissez le gros écrou situé à l'arrière de la tête de coupe. (3)
- Faites pivoter la tête de coupe jusqu'à ce qu'elle atteigne 0°. (4)
- Resserrez bien le gros écrou situé à l'arrière et maintenez la tête de coupe à 0° à l'aide de votre main (le resserrage peut modifier légèrement l'angle de la tête de coupe). (5)
- Vérifiez que le disque ne touche pas la table lorsque la tête de coupe est abaissée au maximum, quelle que soit la position de la table. (6)



1



2



3



4

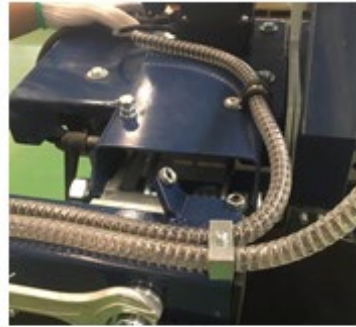

5

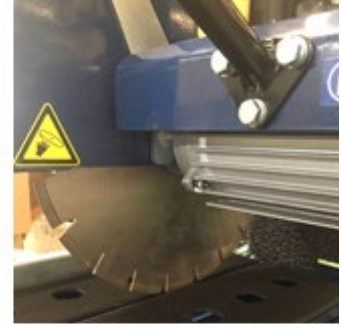

6

16 Entretien

Avant de réaliser toute opération d'entretien, vérifiez que la machine est déconnectée de toute alimentation électrique.

Afin de garantir la qualité de la machine sur le long terme, les opérations d'entretien suivantes doivent être réalisées après chaque utilisation de la machine :

- inspectez visuellement l'intégralité de la machine,
- nettoyez les brides et les éléments de fixation du disque,
- nettoyez le moteur (boîtier et ventilateur), le bac à eau, le filtre de la pompe à eau, les tuyaux et les buses, les rails de guidage et les roulettes de la table,
- assurez-vous que toutes les vis sont bien serrées.

Avant d'utiliser la machine, vérifiez que toutes ces opérations ont été réalisées.

17 Guide de dépannage

Avant d'effectuer toute réparation, assurez-vous que la machine est déconnectée de toute alimentation électrique.

Attention : Tous les travaux en lien avec le système électrique ou l'alimentation de la machine doivent être réalisés exclusivement par un électricien qualifié.

Problèmes	Causes possibles	Solutions
La machine ne fonctionne pas	Pas d'électricité	Vérifiez le câble d'alimentation Vérifiez qu'il est correctement branché
	Câble défectueux	Changez le câble
	Interrupteur défectueux	Changez l'interrupteur
	Moteur défectueux	Changez le moteur
Pas d'arrivée d'eau sur la lame	Le bac ne contient pas assez d'eau	Remplissez-le avec de l'eau claire
	Robinet d'eau fermé	Ouvrez le robinet
	Circuit d'eau bouché	Nettoyez le circuit d'eau
	Pompe à eau défectueuse	Nettoyez ou changez la pompe à eau
	La pompe à eau est éteinte	Vérifiez le circuit électrique
Le moteur s'arrête en pleine découpe (le relais thermique se déclenche à cause d'une forte hausse de la température du moteur)	Le disque choisi n'est pas adapté à l'usage	Changez de disque
	Disque défectueux	Changez de disque
	Disque usé	Changez de disque
	La découpe va trop vite	Ralentissez
	Trop de pression sur le disque	Ralentissez

18.Schéma électrique

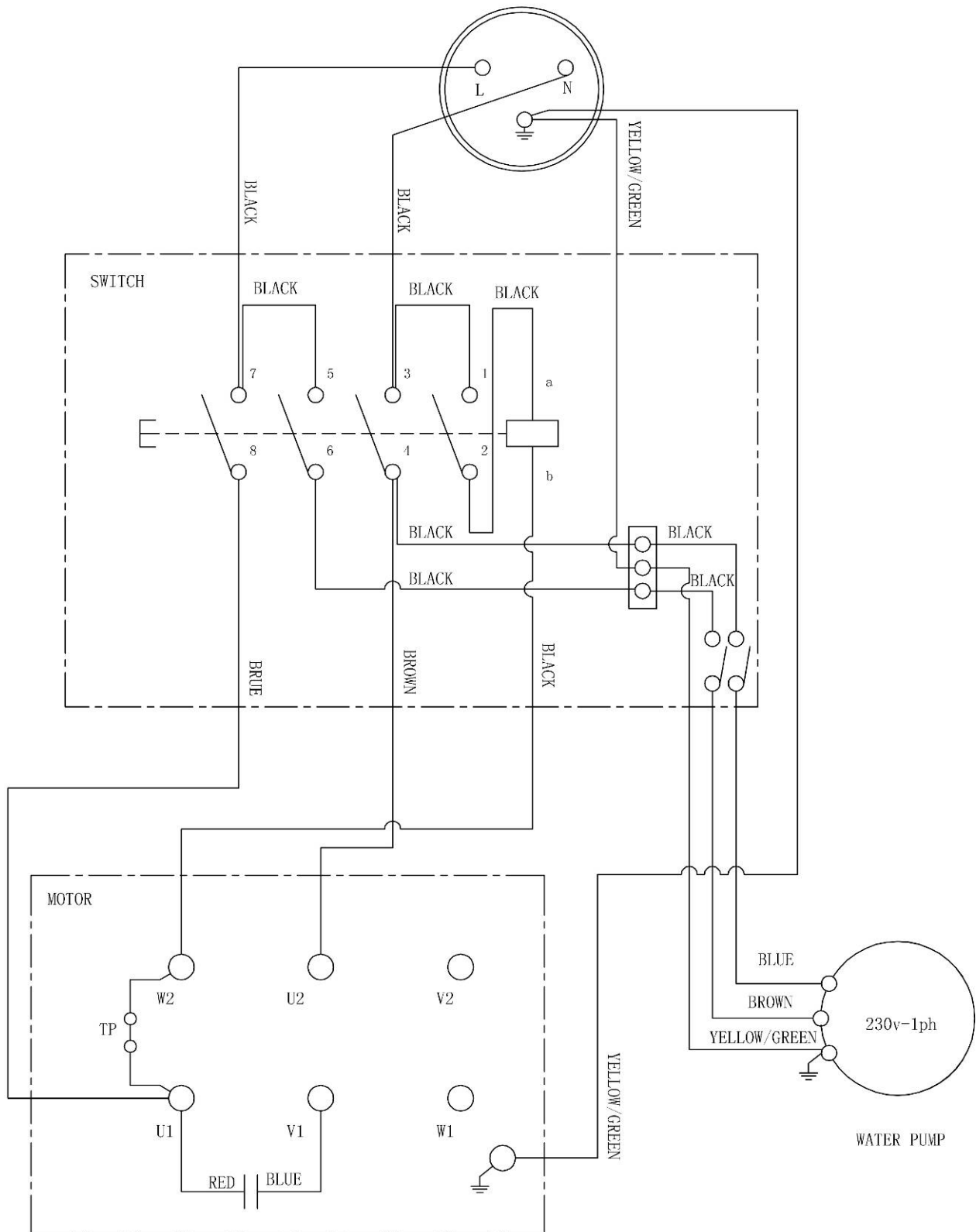

19. Service client

Pour contacter le service client, veuillez écrire à :

Carat Nederland B.V.
Nikkelstraat 18, 4823 AB Breda, Pays-Bas.
www.carat-tools.eu/.com/.nl/.dk

Pour éviter tout problème, indiquez les informations suivantes :

- numéro de produit de votre machine
- numéro de série de votre machine
- numéro et désignation des pièces et quantité requise
- adresse de livraison



CARAT NEDERLAND B.V.

Nikkelstraat 18 – 4823 AB – Breda – Pays-Bas – www.carat-tools.eu/.com/.nl/.dk



X-COUP

Operating instructions



Declaration of conformity

The undersigned manufacturer:

Carat Nederland B.V.
Nikkelstraat 18, 4823 AB Breda, The Netherlands

Declares that this product:

Masonry Saws	X-COUP	Article number BEX3500000
---------------------	---------------	----------------------------------

is in conformity with the following Directives and European standard:

- **European Machinery Directive 2006/42/EC**
- **"LOW VOLTAGE" 2014/35/EU**
- **Electromagnetic Compatibility Directive 2014/30/EU**
- **EN 12418 – Masonry and stone cutting-off machines – Safety**



Mr. C. J. van Beek
General Manager - Carat Nederland B.V.

X-COUP
OPERATING INSTRUCTIONS
TABLE OF CONTENTS

<u>1</u>	Special Instructions	33
<u>2</u>	Safety instructions	33
<u>3</u>	Machine plate	33
<u>4</u>	Pictograms	33
<u>5</u>	Machine description	34
<u>6</u>	Technical specifications	34
<u>7</u>	Transport	35
<u>8</u>	Storing	35
<u>9</u>	Tool assembly	35
<u>10</u>	Electrical connections	36
<u>11</u>	Before starting the machine	36
<u>12</u>	Starting the machine	36
<u>13</u>	Cutting method: Fixed depth cutting	36
<u>14</u>	Cutting method: Free depth cutting for multiple steps cutting	37
<u>15</u>	Cutting method: 45° bevel cuts	38
<u>16</u>	Maintenance	40
<u>17</u>	Trouble-shooting guide	40
<u>18</u>	Electric diagram	41
<u>19</u>	Customer service	42

1 Special Instructions

The X-COUP is only designed for the cutting of construction products mainly on construction sites. Reading carefully this manual is compulsory for any person for the use, maintenance, repair of this machine. Uses other than manufacturer's instructions shall be considered as contravening the regulations. The manufacturer shall not be held responsible for any resulting damage. Any risk shall be borne entirely by the user.

2 Safety instructions

- Read the instructions manual prior operating the machine the first time.
- Remove all safety hazards in the working environment and make it accessible in case of accident. Any person not involved in the work should leave the working area.
- The operator must wear protective clothes including eye and ear protection!
- Make sure the machine is in a stable position.
- Never leave the machine unattended, untied or unlocked.
- Only fit diamond blades on the machine! Check for correct mounting and condition of the blade before using the machine. Never use a damaged or badly worn blade.
- Do not move the machine while the blade is running idle.
- Always cut with the blade guard in position.
- Always apply cooling water continuously while cutting!
- Check the electric cable periodically

3 Machine plate

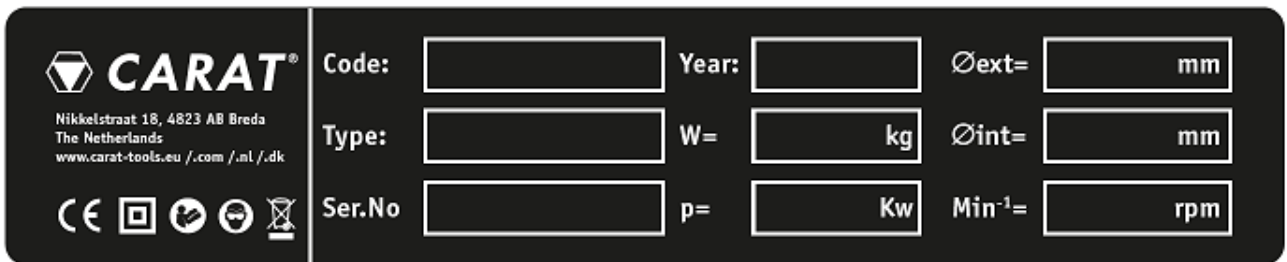

Code	Machine code	Year	Year of production	Øext	Maximum blade diameter
Mod	Machine name	W	Weight of the machine	Øint	Bore diameter
Ser.N.	Serial number	P	Power	Min-1	Blade speed
Type	Machine type	EN	Safety Standart		

4 Pictograms



Read operator's instructions



Ear protection must be worn



Rotation direction of the blade



Hand protection must be worn



Eye protection shall be worn



Danger: risk of cut

5 Machine description

The X-COUP Masonry saw is designed for onsite wet and dry cutting operations of masonry, refractory and natural stone products. Any modification or transformation of the machine cannot be carried without prior authorization from the manufacturer. Only the manufacturer shall confirm the machine is still in conformity with the safety regulations.

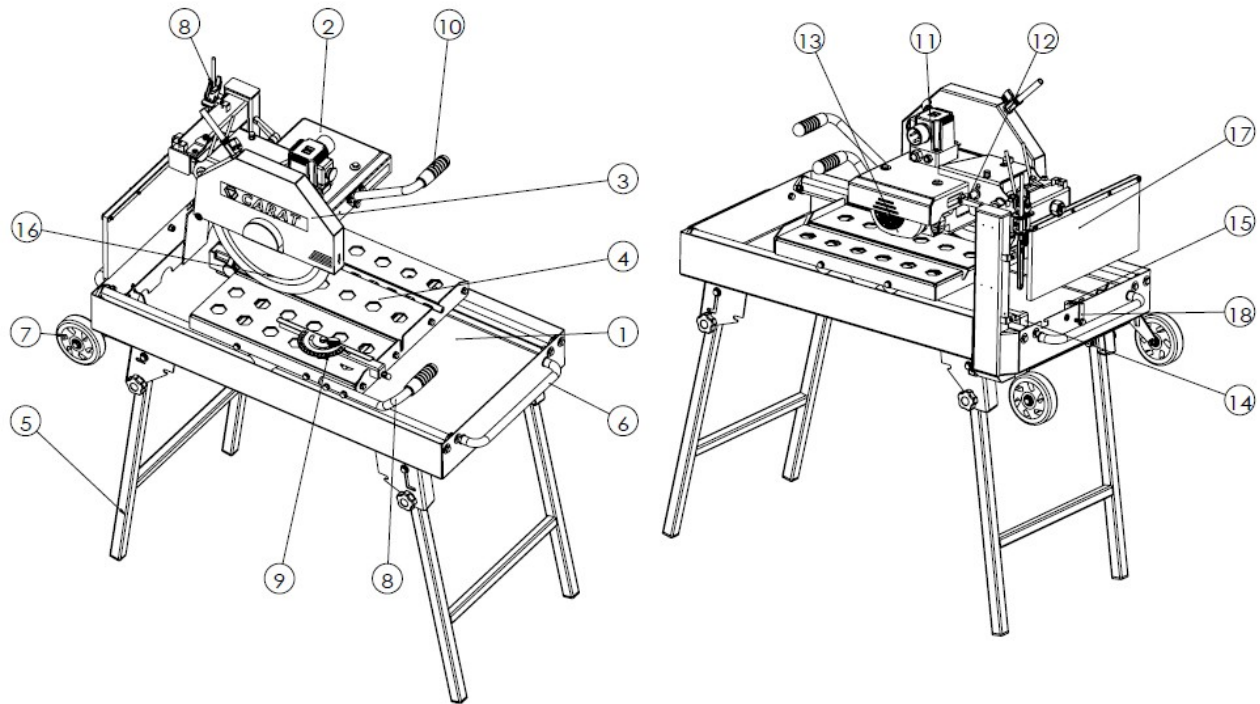

1	Main frame	7	Transport wheel	13	Motor
2	Cutting head	8	Table handle	14	Water pump
3	Blade guard	9	Guide-a-cut	15	Drain plug
4	Table	10	Cutting head handle	16	Blade
5	Leg	11	Switch	17	Splash guard
6	Transport handle	12	Adjusting handle	18	Table locker

6 Technical specifications

Motor	Electric 2.2KW 230V 1Ph	Electric protection	IP54
Max. blade diameter	350mm	Bore diameter	25.4mm
Blade speed	2800rpm	Weight	75Kg
Cutting depth	110mm	Cutting length	800mm
Sound pressure level	80dB(A) (ISO EN 11201)	Sound energy level	92dB(A) (ISO EN 3744)
Vibration Level	2.3m.s ⁻² (EN12418)	Water tray capacity	25L
Dimensions (LxWxH)	1180x585x1260mm	Dimensions leg folded	1180x585x700mm

7 Transport

Before transporting the machine always do the following instructions:

- Remove the blade
- Empty the water tray,
- Lock the table
- Fold and tight the legs with the locking screws
- Make sure the transport handles and wheels are mounted correctly and well tighten.

The machine can be transported by two persons using the transport handles or one person using the transport wheels.

The machine is not designed to be transported by crane!

8 Storing

Before storing always do the following instructions:

- Clean the machine
- Empty and clean the water tray
- Clean the water pump
- In case of frost, empty all water cooling system from its water.

Store the machine in a dry place and not accessible to children.

9 Tool assembly

To mount a new blade, always do the following instructions:

- Switch off the machine and unplug the supply cable. (1)
- Loose the screw which on the back of blade guard. And rotate the blade guard. (2)
- Loose the left threaded hexagonal nut on the motor shaft and remove the outer flange and the tool. (3)
- Clean the tool shaft and flanges and inspect for wear. (4)
- Mount the new blade. Make sure the tool rotation is correct and the bore corresponds to the shaft diameter. mount back the outer flange and tighten the left threaded hexagonal nut on the motor shaft (5)
- Rotate the blade guard back in place. Tighten the screw. (6)



1



2



3



4



5



6

10 Electrical connections

Before connecting the machine to a power supply, make sure:

- The voltage/phase supply corresponds to the information indicated on the motor plate and machine plate.
- Available power supply must have ground connection in conformity with safety regulations.
- The size of the electric cable of the extended lead is sufficient (H07RNF 3x2.5mm² up to 50m for 230V)

11 Before starting the machine

Before starting pay extreme care and attention:

- Make sure the blade guard is closed
- Make sure the blade is not touching the table at any position of the table and cutting head
- Fill the water tray with clean water and make sure the water pump is completely immersed in the water. The water pump must not run without water, refill the water tray with clean water if necessary.
- Material weight to be put on the table should be less than 10 kg and having dimensions smaller than the maximum cutting length and depth.

12 Starting the machine

To start the machine, open the cover of pump on-off switch, press " I " to switch on the pump, open the cover of the switch and press the green button.

To stop the machine, press on the red button or directly on the emergency switch to stop the machine.

After starting the machine check immediately the following conditions are:

- The water is flowing freely, abundant and is delivered to both sides of the blade.
- The water nozzles and hoses are not clogged.

If one of these conditions is not correct, stop immediately the machine!

The motor is equipped with a thermal protection to prevent high temperature rises, if the thermal protection triggers, wait until the motor has cooled down before starting the machine again.

13 Cutting method: Fixed depth cutting

In fixed depth cutting, the cutting head is locked in a fixed position.

To do fixed depth cutting, please follow this procedure:

- Switch off the machine and make sure the blade is not rotating. (1)
- Loosen the adjusting handle. (2)
- Adjust the cutting head to the desired position. (3)
- Adjust the depth stop and tighten the counter nut to fix it well. (4)
- Make sure the blade is not touching the table at any position of the table.
- Tighten strongly the adjusting handle and make sure the cutting head is well fixed and cannot move. (5)
- Put material on the table, adjust the position using the guide-a-cut. (6)
- Start the machine. (7)
- Put your left hand on the table pushing handle. Put your right hand on the cutting head handle. Your right hand should be ready to push the emergency stop in case of any unexpected problem. (8)
- Push the table slowly and without undue pressure towards the rotating blade. (9)



1



2

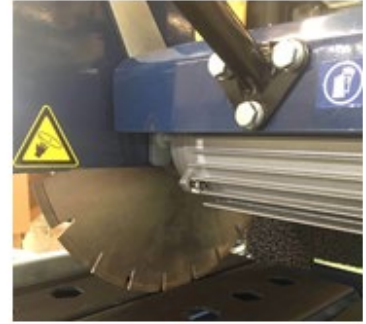

3



4



5



6



7

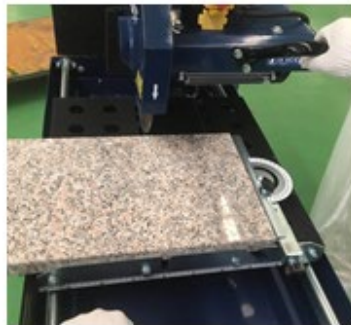

8



9

14 Cutting method: Free depth cutting for multiple steps cutting

In free depth cutting, the cutting head is not locked in a fixed position. This cutting method enables multiple steps cutting which consists of moving the table back and forth with the material to be cut under the rotating blade. For hard material, it is recommended to use this cutting method (e.g. by doing many shallow cuts).

To do free depth cutting, please follow this procedure:

- Switch off the machine and make sure the blade is not rotating. (1)
- Loosen the adjusting handle (2)
- Adjust the depth stop and tighten the counter nut to fix it well. (3)
- Make sure the blade is not touching the table at any position of the table when the cutting head is at the lowest position. (4)
- Put material on the table, adjust the position using the guide-a-cut. (5)
- Start the machine (6)
- Put your left hand on the table pushing handle. Put your right hand on the cutting head handle. Your right hand should be ready to push the emergency stop in case of any unexpected problem. (7)
- Push the table slowly and without undue pressure towards the rotating blade. (8)

- Use your right hand to adjust the depth while cutting, Use your left one to slide the table back and forth. (9)



1



2



3

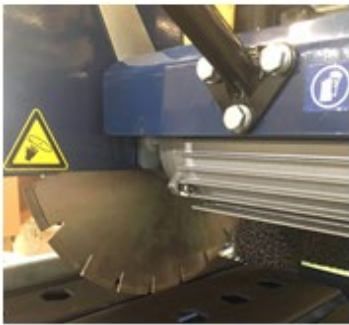

4



5



6

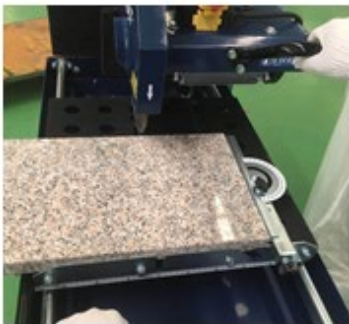

7



8

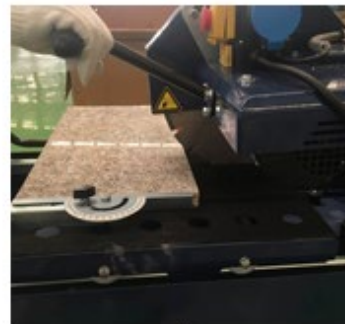

9

15 Cutting method: 45° bevel cuts

The X-COUP enables to make fixed or multiple steps 45° bevel cuts.

To do 45° bevel cuts, please follow this procedure:

- Switch off the machine and make sure the blade is not rotating. (1)
- Put the table at the front of the machine to clear the space for the pivoting of the cutting head. (2)
- Loosen the big nut at the back of the cutting head. (3)
- Rotate the cutting head until it stops at 45°. (4)
- Tighten well the big nut at the back of the cutting head. (5)
- Loosen the adjusting handle. (6)
- Adjust the depth stop and tighten the counter nut to fix it well. (7)
- Make sure the blade is not touching the table at any position of the table when the cutting head is at the lowest position. (8)
- Put material on the table, adjust the position using the guide-a-cut.
- Start the machine. (9)
- Push the table slowly and without undue pressure towards the rotating blade.



1



2

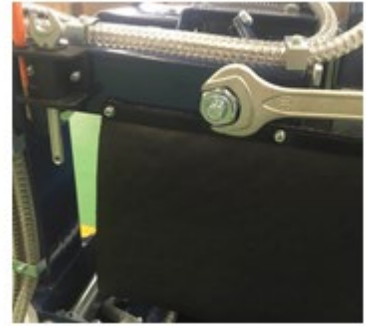

3



4



5



6



7



8



9

To put the cutting head back in the normal position, please follow this procedure:

- Switch off the machine and make sure the blade is not rotating. (1)
- Put the table at the front of the machine to clear the space for the pivoting of the cutting head. (2)
- Loosen the big nut at the back of the cutting head. (3)
- Rotate the cutting head until it stops at 0°. (4)
- Tighten well the big nut at the back and use your hand to maintain the position of the cutting head at 0° (because the tighten torque could slightly modify the angle possible of the cutting head!). (5)
- Make sure the blade is not touching the table at any position of the table when the cutting head is at the lowest position. (6)



1



2



3



4

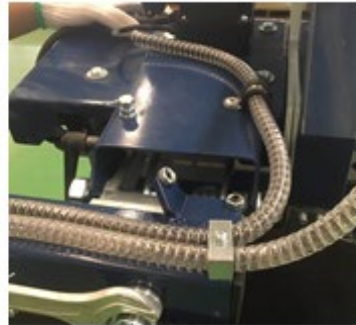

5



6

16 Maintenance

Before performing any maintenance, make sure the machine is isolated from any electrical supply.

To ensure a long-term quality, make the following maintenance actions every time after using the machine:

- Inspect visually the whole machine
- Clean flange and blade fixing devices
- Clean Motor (housing + cooling fans), water tray, water pump, water pump filter, water hoses and nozzles, table guiding rails, table wheels
- Make sure all bolts and screws are tighten

Before using the machine, make sure all above actions have been done.

17 Trouble-shooting guide

Before performing any reparation, make sure the machine is isolated from any electrical supply.

Attention: Any works dealing with the electrical system or supply of the machine should be performed only by a qualified electrician.

Troubles	Possible causes	Resolutions
Machine doesn't work	No electricity	Check the supply cable Make sure it is plug correctly
	Defective cable	Change the cable
	Defective switch	Change the switch
	Defective motor	Change the motor
No water on the blade	Not enough water in the water tray	Refill with clean water
	Closed water tap	Open the water tap
	Clogged water system	Clean the water system
	Defective water pump	Clean or change the water pump
	Water pump is off	Check electric circuit
Motor stops during cutting (thermal	Wrong blade for the application	Change the blade

protection is triggered due to high temperature rises of the motor)	Defective blade	Change the blade
	Worn blade	Change the blade
	Cutting advance too fast	Cut slowly
	Undue pressure on the blade	Cut slowly

18. Electric diagram

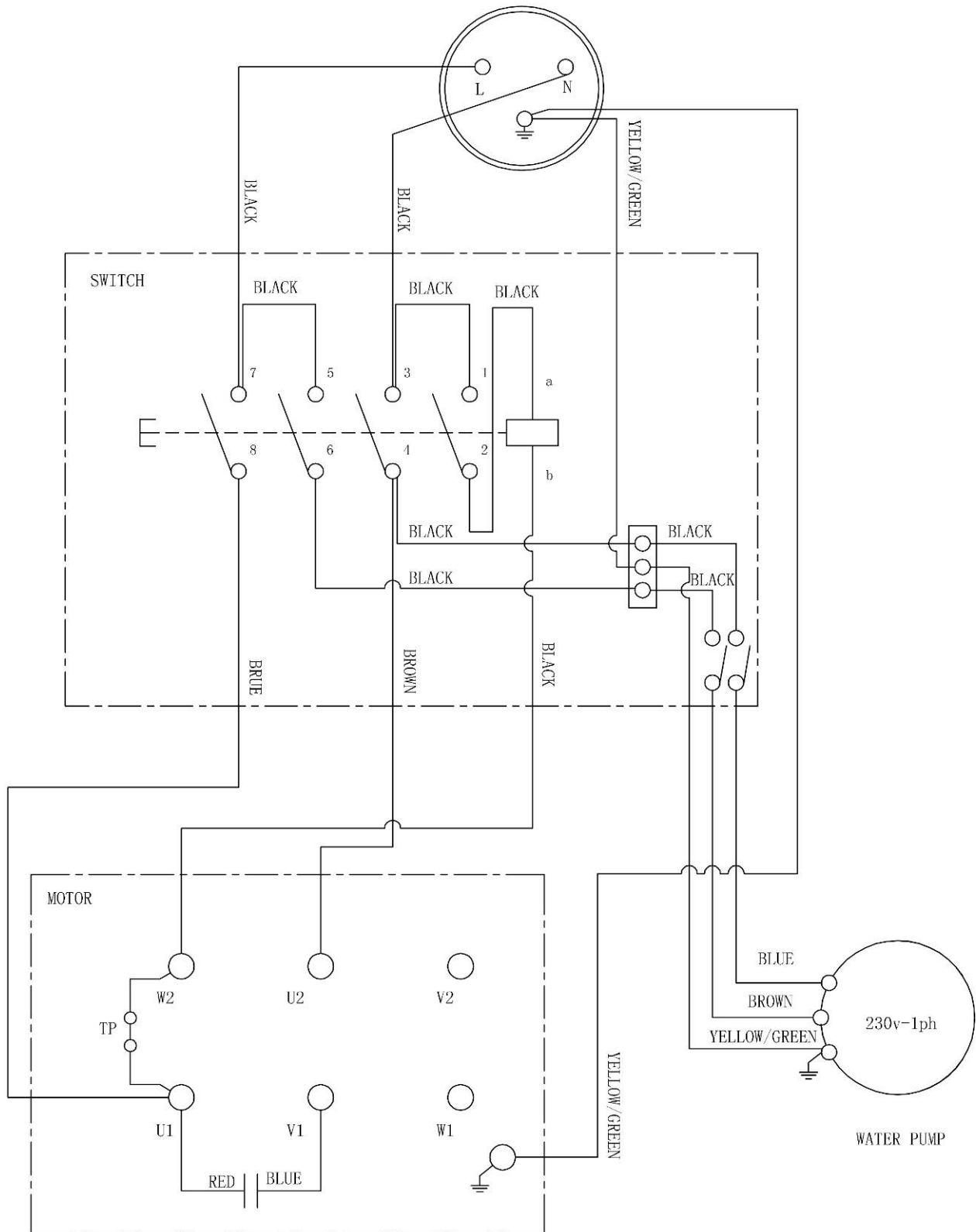

19.Customer service

For customer services, please contact the following address:

Carat Nederland B.V.
Nikkelstraat 18, 4823 AB Breda, The Netherlands.
www.carat-tools.eu/.com/.nl/.dk

In order to avoid problem, make sure to give the following information:

- Machine article number
- Machine serial number
- Parts article number, denomination and quantity needed
- Delivery address



CARAT NEDERLAND B.V.

Nikkelstraat 18 - 4823 AB – Breda - Nederland - www.carat-tools.eu/.com/.nl/.dk



X-COUP

Betjeningsvejledning



Overensstemmelseserklæring

Den undertegnede producent:

Carat Nederland B.V.
Nikkelstraat 18, 4823 AB Breda, Holland

Erklærer at dette produkt:

Stensave	X-COUP	Artikelnummer BEX3500000
-----------------	---------------	---------------------------------

er i overensstemmelse med følgende direktiver og europæisk standard:

- **Europæisk maskindirektiv 2006/42/EC**
- **"LAV SPÆNDING" 2014/35/EU**
- **Elektromagnetisk kompatibilitetsdirektiv 2014/30/EU**
- **EN 12418 - murværk - og stenafskæringsmaskiner - Sikkerhed**



C. J van Beek
Generaldirektør - Carat Nederland B.V.

X-COUP
BETJENINGSVEJLEDNING
INDHOLDSFORTEGNELSE

<u>1</u>	<u>Specielle instruktioner</u>	<u>47</u>
<u>2</u>	<u>Sikkerhedsinstruktioner</u>	<u>47</u>
<u>3</u>	<u>Maskinplade</u>	<u>47</u>
<u>4</u>	<u>Piktogrammer</u>	<u>47</u>
<u>5</u>	<u>Maskinbeskrivelse</u>	<u>48</u>
<u>6</u>	<u>Tekniske specifikationer</u>	<u>48</u>
<u>7</u>	<u>Transport</u>	<u>49</u>
<u>8</u>	<u>Opbevaring</u>	<u>49</u>
<u>9</u>	<u>Maskinsamling</u>	<u>49</u>
<u>10</u>	<u>Elektrisk forbindelse</u>	<u>50</u>
<u>11</u>	<u>Inden du starter maskinen</u>	<u>50</u>
<u>12</u>	<u>At starte maskinen</u>	<u>50</u>
<u>13</u>	<u>Skæremetode: Fast dybde-opskæring</u>	<u>50</u>
<u>14</u>	<u>Skæremetode: Fri dybde-opskæring til flere trins skæring</u>	<u>51</u>
<u>15</u>	<u>Skæremetode: 45 ° Vinkelsskæring</u>	<u>52</u>
<u>16</u>	<u>Vedligeholdelse</u>	<u>54</u>
<u>17</u>	<u>Vejledning til fejlfinding</u>	<u>54</u>
	<u>Elektrisk diagram</u>	<u>56</u>
	<u>Kundeservice</u>	<u>56</u>

1 Specielle instruktioner

X-COUP er kun beregnet til opskæring af byggevarer primært på byggepladser. Det er obligatorisk for enhver person, der skal bruge, vedligeholde eller reparere denne maskine at læse denne vejledning. Andre anvendelser end fabrikantens anvisninger skal anses for at være i strid med bestemmelserne. Fabrikanten kan ikke holdes ansvarlig for eventuelle resulterende skader. Enhver risiko skal bæres udelukkende af brugeren.

2 Sikkerhedsinstruktioner

- Læs brugsanvisningen inden du betjener maskinen for første gang.
- Fjern alle farekilder fra arbejdsmiljøet og gør det tilgængeligt i tilfælde af uheld. Enhver person, der ikke er involveret i arbejdet, skal forlade arbejdsområdet.
- Operatøren skal bære beskyttende tøj, herunder øjen- og ørebeskyttelse!
- Sørg for, at maskinen er i en stabil position.
- Forlad aldrig maskinen uden opsyn, ubundet eller ulåst.
- Brug kun diamantsavklinge på maskinen! Kontrollér, at savklingen er korrekt monteret samt savklings tilstand, inden maskinen tages i brug. Brug aldrig en beskadiget eller en savklinge der er slidt op.
- Flyt ikke maskinen, mens savklingen kører tomgang.
- Skær altid mens savklings-beskytteren er på plads.
- Anvend kølevand hele tiden under opskæringen!
- Kontroller elkablet regelmæssigt

3 Maskinplade

 Nikkelstraat 18, 4823 AB Breda The Netherlands www.carat-tools.eu / .com / .nl / .dk	Code:	<input type="text"/>	Year:	<input type="text"/>	Øext=	<input type="text"/>	mm	
	Type:	<input type="text"/>	W=	<input type="text"/>	kg	Øint=	<input type="text"/>	mm
	Ser.No	<input type="text"/>	p=	<input type="text"/>	Kw	Min ⁻¹ =	<input type="text"/>	rpm

Kode	Maskinkode	År	Produktionsår	Øext	Savklings maksimale diameter
Mod	Maskinnavn	W	Maskinens vægt	Øint	Borediameter
Ser.N.	Serienummer	P	Strøm	Min-1	Savklings hastighed
Type	Maskintype	DA	Sikkerhedsstandard		

4 Piktogrammer



Læs operatørens anvisninger



Ørebeskyttelse skal bæres



Savklings rotationsretning



Håndbeskyttelse skal bæres



Øjenbeskyttelse skal bæres



Fare: risiko for opskæring

5 Maskinbeskrivelse

Den X-COUP murværk sav er designet til våd- og tørskæring af murværk, refraktær- og naturstenprodukter. Enhver modifikation eller transformation af maskinen kan ikke udføres uden forudgående tilladelse fra fabrikanten. Kun fabrikanten skal bekræfte, at maskinen stadig er i overensstemmelse med sikkerhedsforskrifterne.

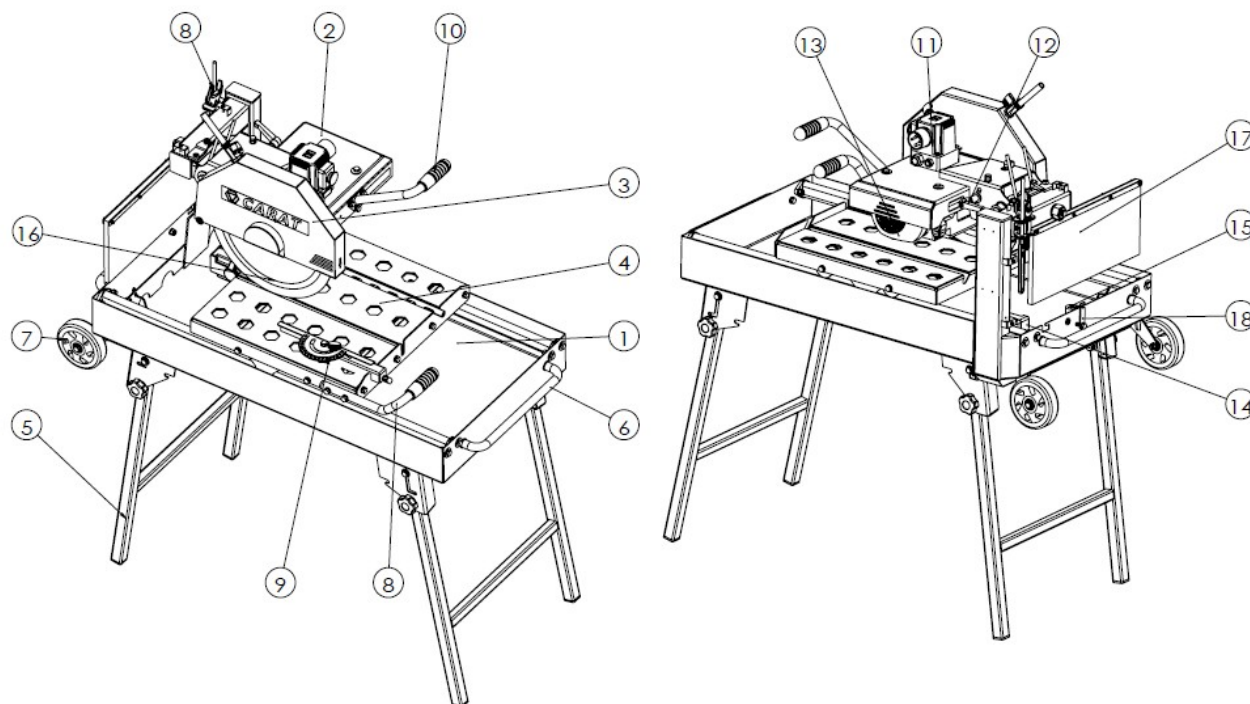

1	Hovedramme	7	Transporthjul	13	Motor
2	Skærehoved	8	Bordhåndtag	14	Vandpumpe
3	Savklings beskytter	9	Skæringsguide	15	Bundprop
4	Bord	10	Skærehoved-håndtag	16	Savklinge
5	Ben	11	Kontakt	17	Sprøjt beskytter
6	Transporthåndtag	12	Indstillingshåndtag	18	Bordskab

6 Tekniske specifikationer

Motor	Elektrisk 2.2KW 230V 1Ph	Elektrisk beskyttelse	IP54
Savklings maximale diameter	350 mm	Borediameter	25,4 mm
Savklings hastighed	2800opm	Vægt	75 kg
Skæredybde	110 mm	Skærelængde	800 mm
Lydtrykniveau	80dB (A) (ISO EN 11201)	Lydenegieniveau	92dB (A) (ISO EN 3744)
Vibrationsniveau	2,3m.s ⁻² (EN12418)	Vandbakken-kapacitet	25L
Dimensioner (LxWxH)	1180x585x1260mm	Foldebens dimensioner	1180x585x700mm

7 Transport

Før du transporterer maskinen, skal du altid gøre følgende:

- Fjern savklingen
- Tøm vandbakken,
- Lås bordet
- Fold og stram benene med låseskruerne
- Sørg for, at transporthåndtagene og hjulene er monteret korrekt og sidder godt stramme.

Maskinen kan transporteres af to personer ved hjælp af transporthåndtagene eller en person ved hjælp af transporthjulene. **Maskinen er ikke konstrueret til at blive transporteret med kran!**

8 Opbevaring

Før opbevaring skal du altid gøre følgende:

- Rengør maskinen
- Tømme og rengør vandbakken
- Rengør vandpumpen
- I tilfælde af frost, tøm alt vand fra vandkølesystemet.

Opbevar maskinen på et tørt sted og uden for rækkevide af børn.

9 Værktøjssamling

For at montere en ny savklinge skal du altid gøre følgende:

- Sluk for maskinen og tag stikket ud af forsyningskablet. (1)
- Løs skruen, som på bagsiden af savklinge- beskytteren. Og drej savklinge-beskytteren. (2)
- Løs den venstre gevindskårne sekskantmøtrik på motorakslen og fjern den ydre flange og værktøjet. (3)
- Rengør værktøjsakslen og flangerne og inspicerer for slitage. (4)
- Montér den nye savklinge. Sørg for, at værktøjsrotationen er korrekt, og boringen svarer til akseldiameteren. Monter den ydre flange tilbage og stram den venstre gevindskårne sekskantmøtrik på motorakslen (5)
- Drej savklinge-beskytteren på plads igen. Stram skruen. (6)



1



2



3



4



5



6

10 Elektriske forbindelser

Før du tilslutter maskinen til en strømforsyning, skal du sørge for:

- Spændings- / fasetilførslen svarer til de oplysninger, der er angivet på motorpladen og maskinpladen.
- Tilgængelig strømforsyning skal have jordforbindelse i overensstemmelse med sikkerhedsforskrifterne.
- Størrelsen af det elektriske kabel på den forlængede bly er tilstrækkelig (H07RNF 3x2.5mm² op til 50m for 230V)

11 Inden du starter maskinen

Før du begynder, skal du være meget opmærksom:

- Sørg for, at savklinge-beskytteren er lukket.
- Sørg for, at savklingen ikke rører bordet i enhver position på bordet og skærehovedet
- Fyld vandbakken med rent vand og sørg for, at vandpumpen er helt nedsænket i vandet. Vandpumpen må ikke løbe uden vand, genopfyld vandbakken med rent vand, hvis det er nødvendigt.
- Materialevægt, der skal lægges på bordet bør veje mindre end 10 kg og have dimensioner mindre end den maksimale klippelængde og dybde.

12 At starte maskinen

For at starte maskinen, åbn dækslet til pumpe-on-off switch, tryk på "I" for at tænde pumpen, skal du åbne omslaget på kontakten og trykke på den grønne knap.

For at stoppe maskinen skal du trykke på den røde knap eller direkte på nødkontakten for at stoppe maskinen.

Efter at maskinen er tjekket med det samme, er følgende betingelser:

- Vandet strømmer frit, rigeligt og leveres til begge sider af savklingen.
- Vanddyserne og slangerne er ikke tilstoppede.

Hvis en af disse forhold ikke er korrekte, skal du straks stoppe maskinen!

Motoren er udstyret med en termisk beskyttelse for at forhindre høj temperaturstigninger, hvis den termiske beskyttelse udløser, vent indtil motoren er afkølet, inden maskinen startes igen.

13 Skæremetode: Fast dybde-opskæring

Ved fast dybdeskæring er skærehovedet låst i en fast position.

For at lave et fast dybdesnit, følg denne procedure:

- Sluk for maskinen og sørg for, at savklingen ikke roterer. (1)
- Løsn justeringshåndtaget. (2)
- Justér klippehovedet til den ønskede position. (3)
- Justér dybdestoppet og stram modmøtrikken for at fastgøre den godt. (4)
- Sørg for, at savklingen ikke rører bordet i enhver position på bordet.
- Stram stærkt justeringshåndtaget og sørg for, at klippehovedet er godt fastgjort og ikke kan bevæge sig. (5)
- Sæt materialet på bordet, justér positionen ved hjælp af skæringsguiden. (6)
- Start maskinen. (7)
- Sæt din venstre hånd på bordets skubbehåndtag. Sæt din højre hånd på skærehovedhåndtaget. Din højre hånd skal være klar til at skubbe nødstopet i tilfælde af et uventet problem. (8)
- Skub bordet langsomt og uden unødigt pres mod den roterende savklinge. (9)



1



2

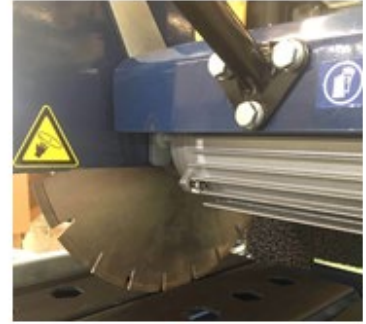

3



4



5



6



7

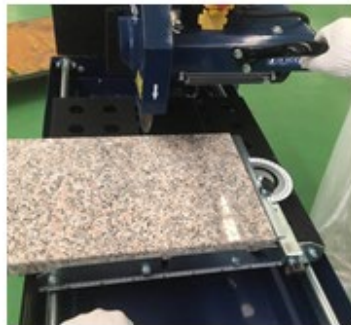

8



9

14 Skæremetode: Fri dybde-opskæring til flere trins skæring

I fri dybde skæring er skærehovedet ikke låst i fast stilling. Denne skæremetode gør det muligt at skære flere trin, som består i at flytte bordet frem og tilbage med materialet, der skal skæres under den roterende savklinge. For hårdt materiale anbefales det at anvende denne skæremetode (fx ved at lave mange overfladeskæringer).

For at lave frie dybdeskæringer, følg denne procedure:

- Sluk for maskinen og sørg for, at savklingen ikke roterer. (1)
- Løsn justeringshåndtaget (2)
- Juster dybdestoppet og stram modmøtrikken for at fastgøre den godt. (3)
- Sørg for, at savklingen ikke rører bordet i enhver position af bordet, når skærehovedet er i laveste position. (4)
- Sæt materialet på bordet, juster positionen ved hjælp af skæringsguiden. (5)
- Start maskinen (6)
- Sæt din venstre hånd på bordets skubbehåndtag. Sæt din højre hånd på skærehovedhåndtaget. Din højre hånd skal være klar til at skubbe nødstopet i tilfælde af et uventet problem. (7)
- Skub bordet langsomt og uden unødigt pres mod den roterende savklinge. (8)
- Brug din højre hånd til at justere dybden mens du skærer, Brug din venstre side til at skubbe bordet frem og

tilbage. (9)



1



2

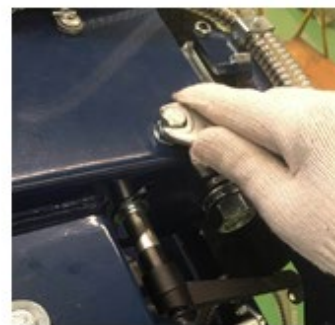

3



4



5



6



7



8

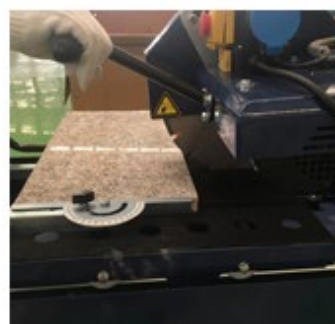

9

15 Skæremetode: 45 ° skråskæringer

X-COUP gør det muligt at lave faste eller flere trins 45° skråsnitter.

Følg denne procedure for at lave skråskæringer på 45°:

- Sluk for maskinen og sørg for, at savklingen ikke roterer. (1)
- Sæt bordet på det forreste af maskinen for at gøre plads til svingning af skærehovedet. (2)
- Løsn den store møtrik på bagsiden af skærehovedet. (3)
- Drej skærehovedet til det stopper ved 45°. (4)
- Stram godt den store møtrik på bagsiden af klippehovedet. (5)
- Løsn justeringshåndtaget. (6)
- Juster dybdestoppet og stram modmøtrikken for at fastgøre den. (7)
- Sørg for, at savklingen ikke rører bordet i enhver position af bordet, når skærehovedet er i laveste position. (8)
- Sæt materialet på bordet, juster positionen ved hjælp af skæringsguide.
- Start maskinen. (9)
- Skub bordet langsomt og uden unødigt pres mod den roterende savklinge.



1



2

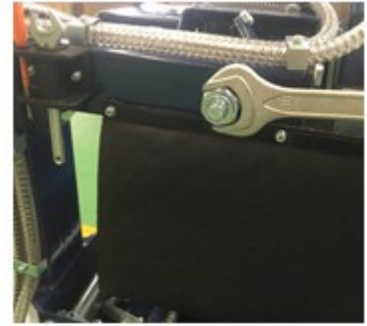

3



4



5



6



7



8



9

For at sætte skærehovedet tilbage i normal position, følg denne procedure:

- Sluk for maskinen og sørg for, at savklingen ikke roterer. (1)
- Sæt bordet på det forreste af maskinen for at gøre plads til svingning af skærehovedet. (2)
- Løsn den store møtrik på bagsiden af klippehovedet. (3)
- Drej skærehovedet til det stopper ved 0°. (4)
- Stram godt den store møtrik på bagsiden, og brug din hånd til at holde klippehovedets position ved 0° (fordi strammemomentet kan ændre vinklen af skærehovedet lidt!). (5)
- Sørg for, at savklingen ikke rører bordet i enhver position af bordet, når skærehovedet er i den laveste position. (6)



1



2



3



4



5

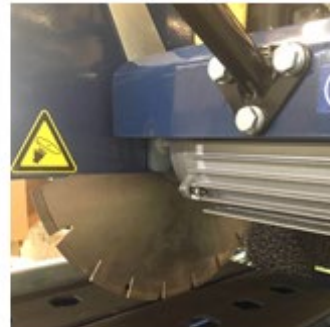

6

16 Vedligeholdelse

Inden der udføres vedligeholdelse, sørg for, at maskinen er isoleret fra enhver strømforsyning.

For at sikre en langsigtet kvalitet skal du foretage følgende vedligeholdelsehandlinger hver gang efter brug af maskinen:

- Inspicer visuelt hele maskinen
- Rengør flange- og savklinge-fastgørelsesanordninger
- Rengør motor (motorhus + køleventilatorer), vandbakke, vandpumpe, vandpumpefilter, vandslanger og dyser, bordskinner, bordhjulene
- Sørg for, at alle bolte og skruer strammes

Før du bruger maskinen, skal du sørge for at alle ovenstående handlinger er udført.

17 Vejledning til fejlfinding

Sørg for, at maskinen er isoleret fra enhver strømforsyning, inden reparationen udføres.

Vær venligst opmærksom på: Ethvert værk, der beskæftiger sig med det elektriske system eller forsyningen af maskinen, skal kun udføres af en autoriseret elektriker.

Problemer	Mulige årsager	Løsninger
Maskinen virker ikke	Ingen strøm	Kontrollér tilslutningskablet Sørg for, at kablet er korrekt tilsluttet
	Kabel defekt	Skift kablet
	Afbryder defekt	Skift afbryderen
	Motor defekt	Skift motoren
Ingen vand på savklingen	Vandniveauet i vandbakken er ikke tilstrækkeligt	Genopfyld med rent vand
	Lukket vandhaner	Åbn vandhanen
	Vandsystemet er tilstoppet	Rengør vandsystemet
	Vandpumpen defekt	Rengør eller udskift vandpumpen

	Vandpumpen er slukket	Kontroller det elektriske kredsløb
Motoren standser under opskæring (termisk beskyttelse udløses på grund af motorens høje temperaturstigninger)	Forkert savklinge til applikationen	Skift savklingen
	Savklinge med defekter	Skift savklingen
	Savklingen er slidt	Skift savklingen
	For hurtig skæring	Skær langsomt
	For meget tryk på savklingen	Skær langsomt

Elektrisk diagram

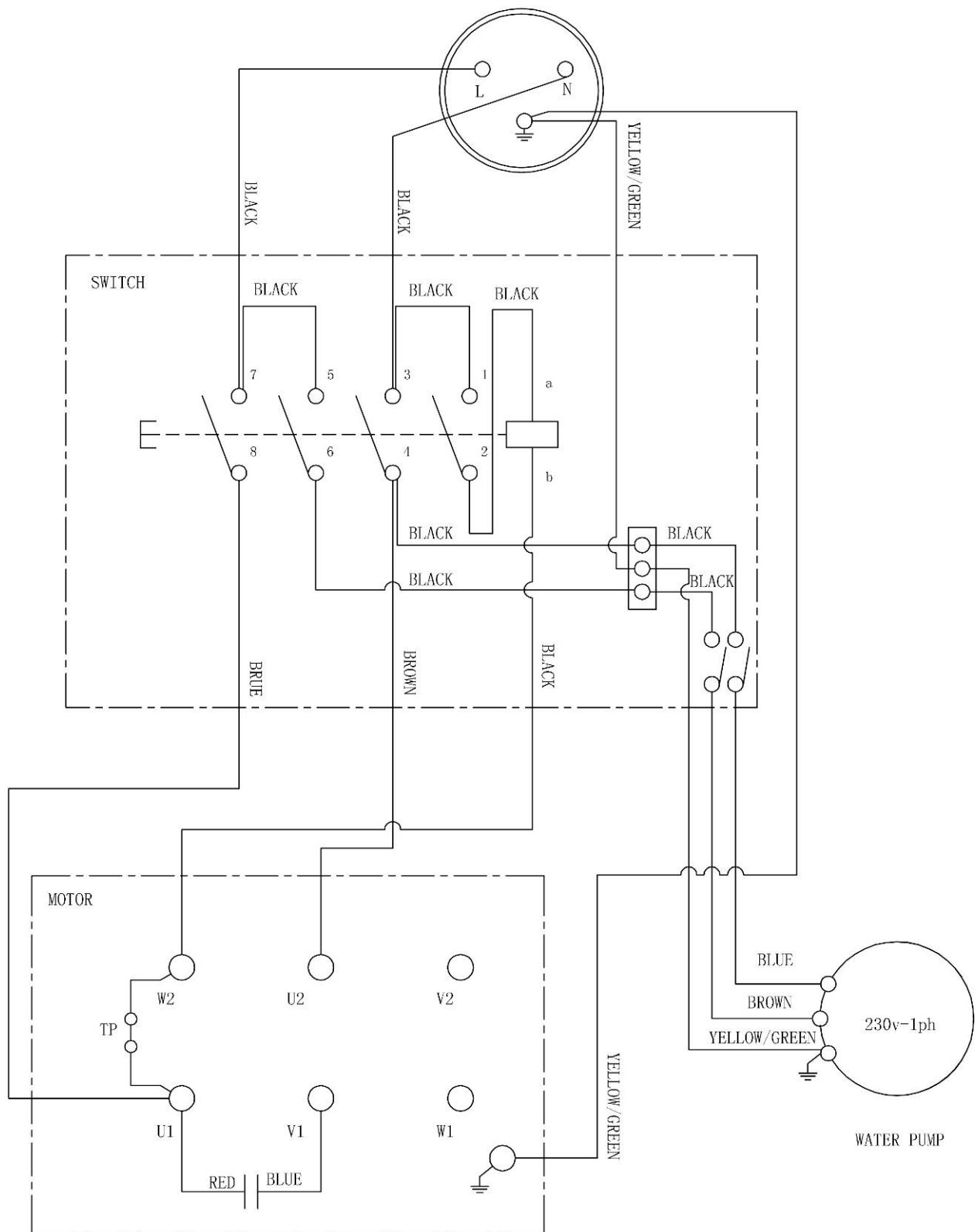

Kundeservice

For kundeservice, kontakt venligst følgende adresse:

Carat Nederland B.V.
Nikkelstraat 18, 4823 AB Breda, Holland.
www.carat-tools.eu/.com/.nl/.dk

For at undgå problemer skal du sørge for at give følgende oplysninger:

- Maskinens artikelnummer
- Maskinens serienummer
- Dele art.nr., betegnelse og antal, der er nødvendigt
- Leveringsadresse



CARAT NEDERLAND B.V.

Nikkelstraat 18 - 4823 AB - Breda - Holland - www.carat-tools.eu/.com/.nl/.dk



X-COUP

Bedienungsanleitung



Konformitätserklärung

Der Unterzeichnende Hersteller:

Carat Nederland B.V.
Nikkelstraat 18, 4823 AB Breda, Niederlande

Erklärt hiermit, dass dieses Produkt

Steintrennsägen	X-COUP	Artikelnummer BEX350000
------------------------	---------------	--------------------------------

mit den folgenden Richtlinien und der Europäischen Norm übereinstimmt:

- **Europäische Maschinenrichtlinie 2006/42/EC**
- **"NIEDERSpannung" 2014/35/EU**
- **Richtlinie 2014/30/EU über die elektromagnetische Verträglichkeit**
- **EN 12418 - Mauerwerks- und Steintrennmaschinen - Sicherheit**



Herr C. J. van Beek
Geschäftsführer - Carat Nederland B.V.

X-COUP
BEDIENUNGSANLEITUNG
INHALTSVERZEICHNIS

<u>1</u>	<u>Besondere Anweisungen</u>	<u>62</u>
<u>2</u>	<u>Sicherheitsanweisungen</u>	<u>62</u>
<u>3</u>	<u>Maschinenplatte</u>	<u>62</u>
<u>4</u>	<u>Piktogramme</u>	<u>62</u>
<u>5</u>	<u>Beschreibung der Maschine</u>	<u>63</u>
<u>6</u>	<u>Technische Daten</u>	<u>63</u>
<u>7</u>	<u>Transport</u>	<u>64</u>
<u>8</u>	<u>Lagerung</u>	<u>64</u>
<u>9</u>	<u>Werkzeugmontage</u>	<u>64</u>
<u>10</u>	<u>Elektrische Anschlüsse</u>	<u>65</u>
<u>11</u>	<u>Vor dem Einschalten der Maschine</u>	<u>65</u>
<u>12</u>	<u>Maschine starten</u>	<u>65</u>
<u>13</u>	<u>Schneidemethode: Schneiden mit fester Tiefe</u>	<u>65</u>
<u>14</u>	<u>Schneidemethode: Tauch-Schnitte für mehrstufiges Schneiden</u>	<u>66</u>
<u>15</u>	<u>Schneidemethode: 45° Fasenschnitte</u>	<u>67</u>
<u>16</u>	<u>Wartung</u>	<u>69</u>
<u>17</u>	<u>Anleitung zur Fehlerbehebung</u>	<u>70</u>
<u>18</u>	<u>Schaltplan</u>	<u>71</u>
<u>19</u>	<u>Kundendienst</u>	<u>72</u>





1 Besondere Anweisungen

Die X-COUP ist ausschließlich für das Schneiden von Bauprodukten vor allem auf Baustellen konzipiert. Das sorgfältige Lesen dieser Anleitung ist für jede Person für den Gebrauch, die Wartung und die Reparatur dieser Maschine zwingend erforderlich. Andere als die Anweisungen des Herstellers zu folgen gelten als Verstoß gegen die Vorschriften. Der Hersteller haftet nicht für daraus resultierende Schäden. Das Risiko trägt allein der Nutzer.

2 Sicherheitsanweisungen

- Lesen Sie die Betriebsanleitung, bevor Sie die Maschine zum ersten Mal in Betrieb nehmen.
- Entfernen Sie alle Sicherheitsrisiken in der Arbeitsumgebung und machen Sie sie im Falle eines Unfalls zugänglich. Jede nicht an der Arbeit beteiligte Person sollte den Arbeitsbereich verlassen.
- Der Bediener muss Schutzkleidung einschließlich Augen- und Gehörschutz tragen!
- Vergewissern Sie sich, dass sich die Maschine in einer stabilen Position befindet.
- Lassen Sie die Maschine niemals unbeaufsichtigt, stromführend oder unverschlossen zurück.
- Setzen Sie nur Diamantscheiben auf die Maschine! Überprüfen Sie vor dem Einsatz der Maschine die korrekte Montage und Zustand der Trennscheibe. Verwenden Sie niemals eine beschädigte oder stark abgenutzte Trennscheibe.
- Bewegen Sie die Maschine nicht, während das Blatte im Leerlauf läuft.
- Schneiden Sie immer mit dem Blattschutz inkorrekt Position.
- Kühlwasser während des Schneidens immer kontinuierlich zuführen!
- Überprüfen Sie das elektrische Kabel regelmäßig.

3 Maschinenplatte

 Nikkelstraat 18, 4823 AB Breda The Netherlands www.carat-tools.eu / .com / .nl / .dk    	Code: <input type="text"/>	Year: <input type="text"/>	Øext= <input type="text"/> mm
	Type: <input type="text"/>	W= <input type="text"/> kg	Øint= <input type="text"/> mm
	Ser.No <input type="text"/>	p= <input type="text"/> Kw	Min ⁻¹ = <input type="text"/> rpm

Code	Maschinen Code	Jahr	Produktionsjahr	øext	Maximaler Scheibendurchmesser
Mod	Modell	W	Maschinengewicht	øint	Bohrungsdurchmesser
Ser.N.	Seriennummer	P	Leistung	Min-1	Schnittgeschwindigkeit
Typ	Maschinentyp	EN	Sicherheitsstandard		

4 Piktogramme



Lesen Sie die Bedienervanweisung



Gehörschutz muss getragen werden



Drehrichtung der Scheibe



Handschutz muss getragen werden



Der Augenschutz ist zu tragen



Gefahr: Schnittrisiko

5 Beschreibung der Maschine

Die X-COUP Steinsäge ist für den Nass- und Trockenschnitt von Mauerwerks-, Feuerfesten- und Natursteinprodukten vor Ort konzipiert. Jede Veränderung oder Umgestaltung der Maschine darf nur mit vorheriger Genehmigung des Herstellers durchgeführt werden. Nur der Hersteller darf bestätigen, dass die Maschine noch den Sicherheitsvorschriften entspricht.

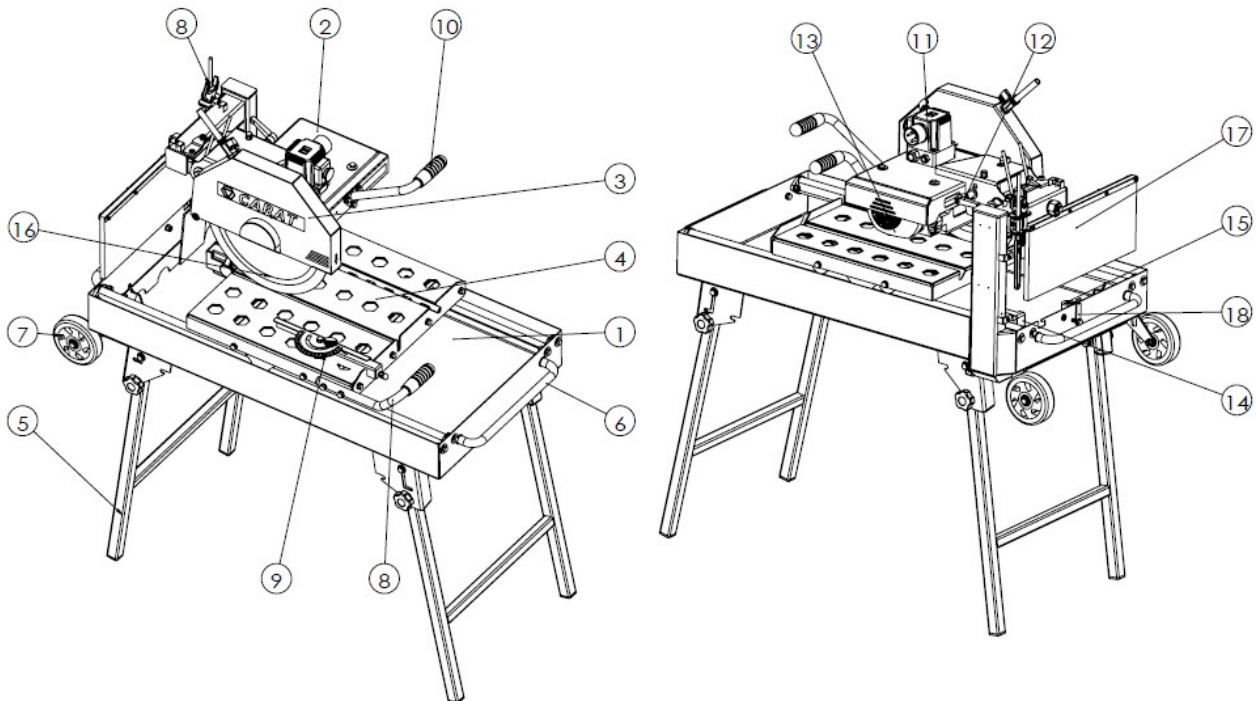

1	Hauptrahmen	7	Transportrad	13	Motor
2	Schneidkopf	8	Tischgriff	14	Wasserpumpe
3	Blattschutz	9	Materialanschlag	15	Ablassschraube
4	Tisch	10	Schneidkopf mit Griff	16	Klinge
5	Bein	11	Schaltelement	17	Spritzschutz
6	Transportgriff	12	Einstellgriff	18	Tisch-Sicherung

6 Technische Daten

Motor	Elektrisch 2.2KW 230V 1Ph	Elektrischer Schutz	IP54
Max. Scheibendurchmesser	350mm	Bohrungsdurchmesser	25,4mm
Schnittgeschwindigkeit	2800rpm	Gewicht	75Kg
Schnitttiefe	110mm	Schnittlänge	800mm
Schalldruckpegel	80dB(A) (ISO EN 11201)	Schallpegel	92dB(A) (ISO EN 3744)
Grenzwert für Schwingungsbelastung	2.3m.s ⁻² (EN12418)	Fassungsvermögen der Wasserwanne	25L
Maße (LxBxH)	1180x585x1260mm	Abmessungen (ohne Beine) zusammengeklappt	1180x585x700mm

7 Transport

Führen Sie vor dem Transport der Maschine immer die folgenden Anweisungen aus:

- Entfernen Sie Die Trennscheibe
- Entleeren Sie die Wasserwanne
- Sichern Sie den Tisch
- Klappen Sie die Beine ein und ziehen Sie sie mit den Sicherungsschrauben fest
- Vergewissern Sie sich, dass die Transportgriffe und -räder richtig montiert sind und ziehen Sie sie gut an.

Die Maschine kann von zwei Personen an den Transportgriffen oder von einer Person mit den Transportrollen transportiert werden. **Die Maschine ist nicht für den Krantransport ausgelegt!**

8 Lagerung

Führen Sie vor der Lagerung immer die folgenden Anweisungen aus:

- Maschine reinigen
- Entleeren und reinigen Sie die Wasserwanne
- Reinigen Sie die Wasserpumpe
- Entleeren Sie im Falle von Frost das gesamte Wasserkühlungs-System von seinem Wasser.

Lagern Sie die Maschine an einem trockenen Ort und nicht für Kinder zugänglich.

9 Werkzeugmontage

Um eine neue Trennscheibe zu montieren, befolgen Sie immer die folgenden Anweisungen:

- Schalten Sie die Maschine aus und ziehen Sie den Netzstecker. (1)
- Lösen Sie die Schraube, die sich auf der Rückseite des Blattschutzes befindet. Und drehen Sie den Blattschutz (2)
- Lösen Sie die Sechskantmutter (linksgewinde) auf der Motorwelle und entfernen Sie den Außenflansch und das Werkzeug. (3)
- Reinigen Sie den Werkzeugaufnahme und die Flansche und prüfen Sie ihn auf Verschleiß. (4)
- Montieren Sie die neue Trennscheibe. Stellen Sie sicher, dass die Werkzeugdrehung korrekt ist und die Bohrung dem Wellendurchmesser entspricht. Montieren Sie den Außenflansch zurück und ziehen Sie die Sechskantmutter (linksgewinde!) mit Gewinde auf der Motorwelle (5) an.
- Drehen Sie den Blattschutz wieder in Position. Ziehen Sie die Schraube fest. (6)



1



2



3



4



5



6

10 Elektrische Anschlüsse

Bevor Sie die Maschine an ein Stromnetz anschließen, sollten Sie folgendes sicherstellen:

- Die Spannungs-/Phasenversorgung entspricht den Angaben auf dem Motor-Typenschild und dem Maschinen-Typenschild.
- Die verfügbare Stromversorgung muss über einen Erdungsanschluss gemäß den Sicherheitsvorschriften verfügen.
- Der Querschnitt des Elektrokabels der verlängerten Zuleitung ist ausreichend (H07RNF 3x2,5 mm² bis zu 50 m für 230 V)

11 Vor dem Einschalten der Maschine

Seien Sie vor dem Start äußerst vorsichtig und aufmerksam:

- Stellen Sie sicher, dass der Blattschutzgeschlossen ist
- Achten Sie darauf, dass die Trennscheibe den Tisch an keiner Stelle des Tisches und des Schneidkopfes berührt
- Füllen Sie die Wasserwanne mit sauberem Wasser und stellen Sie sicher, dass die Wasserpumpe vollständig in das Wasser eingetaucht ist. Die Wasserpumpe darf nicht ohne Wasser laufen, füllen Sie die Wasserwanne ggf. mit sauberem Wasser nach.
- Das auf den Tisch zu legende Materialgewicht sollte weniger als 10 kg wiegen und mit Abmessungen kleiner als die maximale Schnittlänge und -tiefe sein.

12 Maschine starten

Um die Maschine zu starten, Öffnen Sie die Abdeckung des Ein- / Ausschalters der Pumpe und drücken Sie „I“, um die Pumpe einzuschalten, öffnen Sie die Abdeckung des Schalters und drücken Sie die grüne Taste.

Um die Maschine anzuhalten, drücken Sie den roten Knopf oder direkt am Notschalter, um die Maschine anzuhalten.

Nach dem Start der Maschine sind sofort die folgenden Bedingungen zu überprüfen:

- Das Wasser fließt frei, reichlich und wird zu beiden Seiten der Klinge geleitet.
- Die Wasserdüsen und Schläuche sind nicht verstopft.

Wenn eine dieser Bedingungen nicht erfüllt ist, stoppen Sie die Maschine sofort!

Der Motor ist mit einem Wärmeschutz ausgestattet, um ein Ansteigen der Temperatur zu verhindern. Wenn der Wärmeschutz auslöst, warten Sie, bis der Motor abgekühlt ist, bevor Sie die Maschine erneut starten.

13 Schneidmethode: Schneiden mit fester Tiefe

Beim Schneiden einer bestimmten Tiefe wird der Schneidkopf in einer festen Position befestigt.

Um eine bestimmte Schnitttiefe zu erreichen, gehen Sie bitte wie folgt vor:

- Schalten Sie die Maschine aus und achten Sie darauf, dass sich das Blatt nicht dreht. (1)
- Lösen Sie den Bügelgriff. (2)
- Stellen Sie den Schneidkopf in die gewünschte Position. (3)
- Stellen Sie den Tiefanschlag ein und ziehen Sie die Kontermutter an, um ihn gut zu fixieren. (4)
- Achten Sie darauf, dass die Trennscheibe den Tisch an keiner Stelle des Tisches berührt.
- Ziehen Sie den Bügelgriff fest an und vergewissern Sie sich, dass der Schneidkopf gut befestigt ist und sich nicht bewegen kann. (5)
- Material auf den Tisch legen, die Position mit dem Material-Anschlag einstellen. (6)
- Starten Sie die Maschine. (7)
- Legen Sie Ihre linke Hand auf den Schiebegriff des Tisches. Legen Sie Ihre rechte Hand auf den Griff des Schneidkopfes. Ihre rechte Hand sollte bereit sein, im Falle eines unerwarteten Problems den Not-Aus-Schalter zu drücken. (8)
- Schieben Sie den Tisch langsam und ohne übermäßigen Druck in das rotierende Blatt. (9)



1



2

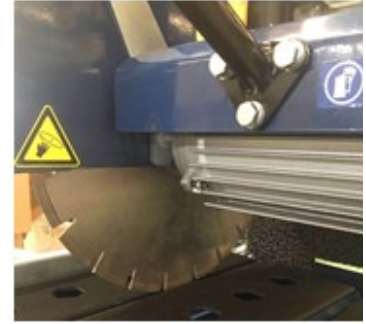

3



4



5



6



7

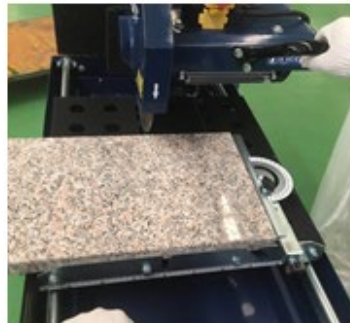

8



9

14 Schneidmethode: Tauch-Schnitte für mehrstufiges Schneiden

Beim Schneiden mit freier Tiefe wird der Schneidkopf nicht in einer festen Position befestigt. Dieses Schneideverfahren ermöglicht ein mehrstufiges Schneiden, das darin besteht, den Tisch mit dem zu schneidenden Material unter der rotierenden Klinge hin und her zu bewegen. Für harte Materialien wird empfohlen, diese Schnittmethode anzuwenden (z.B. durch viele flache Schnitte).

Um eine freie Schnitttiefe zu erreichen, gehen Sie bitte wie folgt vor:

- Schalten Sie die Maschine aus und achten Sie darauf, dass sich das Blatt nicht dreht. (1)
- Lösen Sie den Bügelgriff (2)
- Stellen Sie den Tiefanschlag ein und ziehen Sie die Kontermutter an, um ihn gut zu fixieren. (3)
- Stellen Sie sicher, dass das Blatt den Tisch an keiner Position des Tisches berührt, wenn sich der Schneidkopf in der tiefsten Position befindet. (4)
- Material auf den Tisch legen, die Position mit dem Material-Anschlag einstellen. (5)
- Starten Sie die Maschine (6)
- Legen Sie Ihre linke Hand auf den Schiebegriff des Tisches. Legen Sie Ihre rechte Hand auf den Griff des Schneidkopfes. Ihre rechte Hand sollte bereit sein, im Falle eines unerwarteten Problems den Not-Aus-Schalter zu

drücken. (7)

- Schieben Sie den Tisch langsam und ohne übermäßigen Druck in das rotierende Blatt. (8)
- Verwenden Sie Ihre rechte Hand, um die Tiefe während des Schneidens einzustellen, verwenden Sie Ihre linke Hand, um den Tisch hin und her zu schieben. (9)



1



2



3

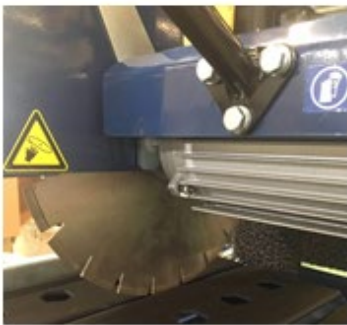

4



5



6



7



8

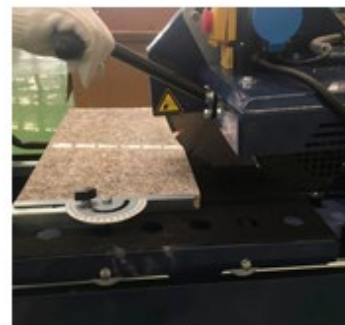

9

15 Schneidemethode: 45° Fasenschnitte

Die X-COUP 350 ermöglicht feste oder mehrstufige 45°-Fasenschnitte.

Um 45°-Fasenschnitte durchzuführen, gehen Sie bitte wie folgt vor:

- Schalten Sie die Maschine aus und achten Sie darauf, dass sich das Blatt nicht dreht. (1)
- Stellen Sie den Tisch an die Vorderseite der Maschine, um Platz für das Schwenken des Schneidkopfes zu schaffen. (2)
- Lösen Sie die große Mutter an der Rückseite des Schneidkopfes. (3)
- Drehen Sie den Schneidkopf bis zum Anschlag bei 45°. (4)
- Ziehen Sie die große Mutter an der Rückseite des Schneidkopfes gut an. (5)
- Lösen Sie den Bügelgriff. (6)
- Stellen Sie den Tiefanschlag ein und ziehen Sie die Kontermutter an, um ihn gut zu fixieren. (7)
- Stellen Sie sicher, dass das Blatt den Tisch an keiner Position des Tisches berührt, wenn sich der Schneidkopf in der

tiefsten Position befindet. (8)

- Material auf den Tisch legen, die Position mit dem Material-Anschlag einstellen.
- Starten Sie die Maschine. (9)
- Schieben Sie den Tisch langsam und ohne übermäßigen Druck in das rotierende Blatt.



1



2

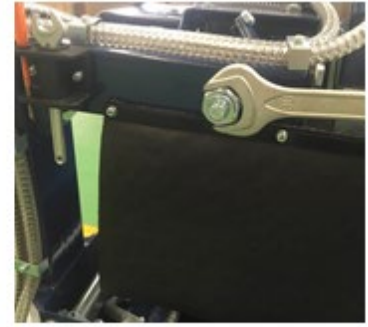

3



4



5



6



7

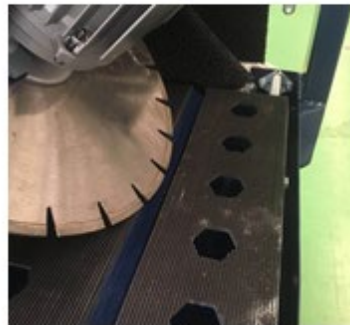

8



9

Um den Schneidkopf wieder in die Normalposition zu bringen, gehen Sie bitte wie folgt vor:

- Schalten Sie die Maschine aus und achten Sie darauf, dass sich das Blatt nicht dreht. (1)
- Stellen Sie den Tisch an die Vorderseite der Maschine, um Platz für das Schwenken des Schneidkopfes zu schaffen. (2)
- Lösen Sie die große Mutter an der Rückseite des Schneidkopfes. (3)
- Drehen Sie den Schneidkopf bis zum Anschlag bei 0°. (4)
- Ziehen Sie die große Mutter auf der Rückseite gut an und halten Sie die Position des Schneidkopfes mit der Hand auf 0° (da das Anzugsdrehmoment den möglichen Winkel des Schneidkopfes leicht verändern könnte!). (5)
- Stellen Sie sicher, dass das Blatt den Tisch an keiner Position des Tisches berührt, wenn sich der Schneidkopf in der tiefsten Position befindet. (6)



1



2



3



4

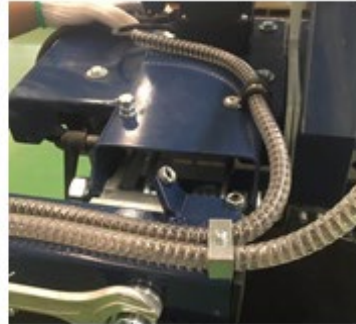

5



6

16 Wartung

Bevor Sie Wartungsarbeiten durchführen, stellen Sie sicher, dass die Maschine von der Stromversorgung getrennt ist. Um eine langfristige Qualität zu gewährleisten, führen Sie nach jedem Einsatz der Maschine die folgenden Wartungsmaßnahmen durch:

- Visuelle Inspektion der gesamten Maschine
- Flansch- und Blattenbefestigungsvorrichtungen reinigen
- Motor (Gehäuse + Kühlgebläse), Wasserschale, Wasserpumpe, Wasserpumpenfilter, Wasserschläuche und -düsen, Tischführungsschienen, Tischräder reinigen
- Vergewissern Sie sich, dass alle Schrauben und Bolzen angezogen sind. Vergewissern Sie sich vor der Inbetriebnahme der Maschine, dass alle oben genannten Maßnahmen durchgeführt wurden.

17 Anleitung zur Fehlerbehebung

Bevor Sie Wartungsarbeiten durchführen, stellen Sie sicher, dass die Maschine von der Stromversorgung getrennt ist.

Achtung: Alle Arbeiten, die sich auf das elektrische System oder die Versorgung der Maschine beziehen, dürfen nur von einem qualifizierten Elektriker durchgeführt werden.

Störungen	Mögliche Ursachen	Resolutionen
Maschine funktioniert nicht	Kein Strom	Prüfen Sie die Zuleitung Vergewissern Sie sich, dass der Stecker richtig eingesteckt ist
	Defektes Kabel	Wechseln Sie das Kabel
	Defekter Schalter	Wechseln Sie den Schalter
	Defekter Motor	Tauschen Sie den Motor aus
Kein Wasser auf der Scheibe	Nicht genügend Wasser im Wasserbehälter	Nachfüllen mit sauberem Wasser
	Geschlossener Wasserhahn	Öffnen Sie den Wasserhahn
	Verstopfte Wasserversorgung	Reinigen Sie das Wassersystem
	Defekte Wasserpumpe	Reinigen oder wechseln Sie die Wasserpumpe
	Wasserpumpe ist ausgeschaltet	Stromkreis prüfen
Motor stoppt während des Schneidens (Thermoschutz wird durch hohe Temperaturanstiege des Motors ausgelöst)	Falsche Scheibe für die Anwendung	Wechseln Sie die Scheibe
	Defekte Scheibe	Wechseln Sie die Scheibe
	Benutzte Scheibe	Wechseln Sie die Scheibe
	Schnittvorschub zu schnell	Langsam schneiden
	Übermäßiger Druck auf die Scheibe	Langsam schneiden

Schaltplan

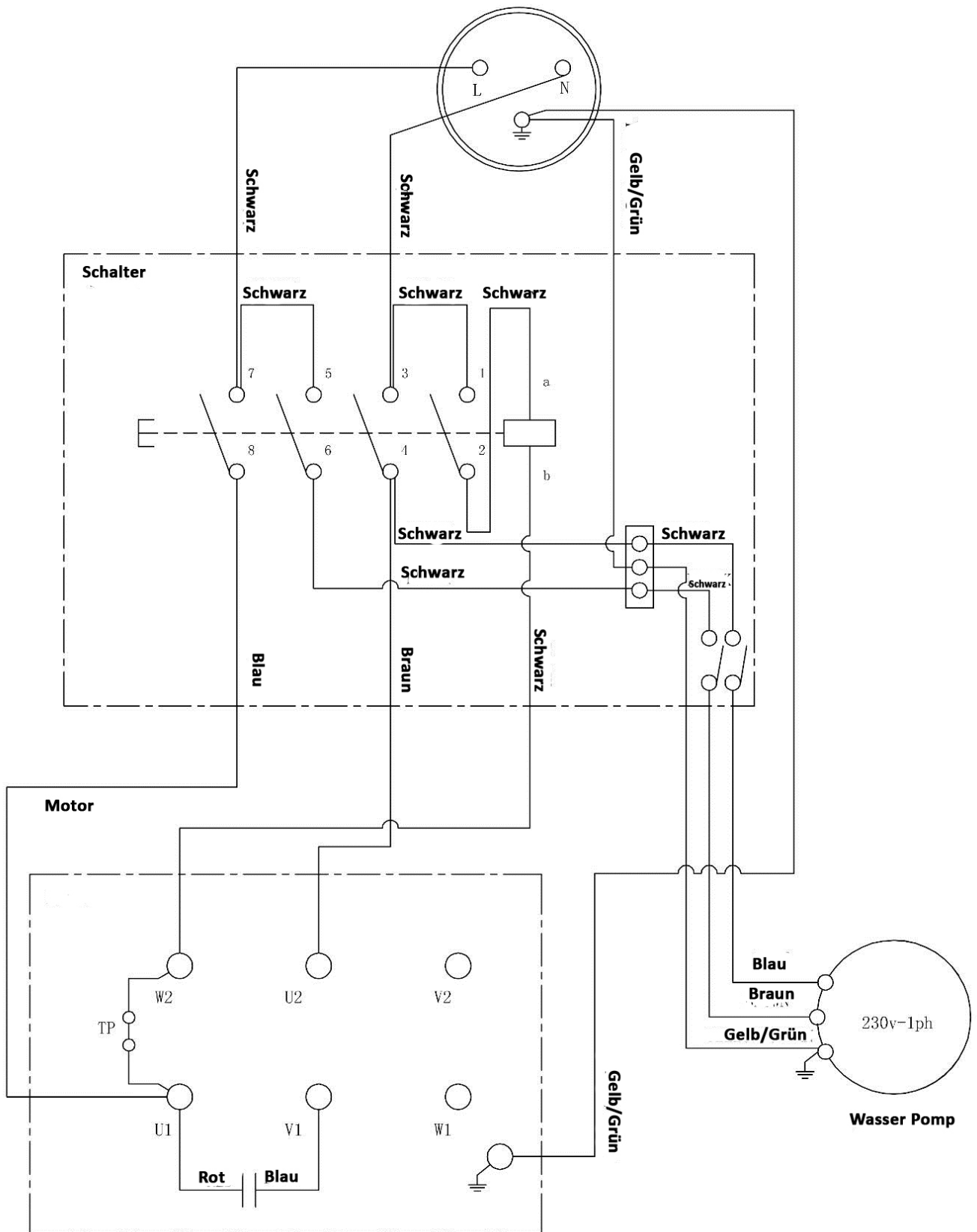

Kundendienst

Für den Kundenservice wenden Sie sich bitte an die folgende Adresse:

Carat Nederland B.V.
Nikkelstraat 18, 4823 AB Breda, Niederlande.
www.carat-tools.eu/.com/.nl/.dk/.de

Um Probleme zu vermeiden, vergewissern Sie sich, dass Sie die folgenden Informationen angeben:

- Maschinen-Artikelnummer
- Maschinen-Seriennummer
- Artikelnummer der Einzelteile, Bezeichnung und benötigte Menge
- Lieferanschrift



CARAT NEDERLAND B.V.

Nikkelstraat 18 - 4823 AB – Breda - Niederlande - www.carat-tools.eu/[.com/](http://www.carat-tools.com/)[.nl/](http://www.carat-tools.nl/)[.dk](http://www.carat-tools.dk/) /[.de](http://www.carat-tools.de/)



X-COUP

Bruksanvisning



Försäkran om överensstämmelse

Undertecknad tillverkare:

Carat Nederland B.V.
Nikkelstraat 18, 4823 AB Breda, The Netherlands

Intygar att denna produkt:

Stensågar	X-COUP	Artikelnummer BEX350000
------------------	---------------	--------------------------------

överensstämmer med följande direktiv och europeisk standard:

- **Europeiska maskindirektivet 2006/42/EC**
- **Lågspänningsdirektivet 2014/35/EU**
- **EMC-direktivet 2014/30/EU**
- **Stenkapningsmaskiner för byggarbetsplatser - Säkerhet - EN 12418**



Mr. C. J. van Beek
Chef - Carat Nederland B.V.

X-COUP
BRUKSANVISNING
INNEHÅLLSFÖRTECKNING

<u>1</u>	<u>Specialanvisningar</u>	<u>77</u>
<u>2</u>	<u>Säkerhetsanvisningar</u>	<u>77</u>
<u>3</u>	<u>Maskinplåt</u>	<u>77</u>
<u>4</u>	<u>Piktogram</u>	<u>77</u>
<u>5</u>	<u>Maskinbeskrivning</u>	<u>78</u>
<u>6</u>	<u>Tekniska specifikationer</u>	<u>78</u>
<u>7</u>	<u>Transport</u>	<u>79</u>
<u>8</u>	<u>Förvaring</u>	<u>79</u>
<u>9</u>	<u>Verktogsmontering</u>	<u>79</u>
<u>10</u>	<u>Elanslutningar</u>	<u>80</u>
<u>11</u>	<u>Innan maskinen startas</u>	<u>80</u>
<u>12</u>	<u>Starta maskinen</u>	<u>80</u>
<u>13</u>	<u>Kapmetod: Kapning med fast djup</u>	<u>80</u>
<u>14</u>	<u>Kapmetod: Kapning med fritt djup för kapning i flera steg</u>	<u>81</u>
<u>15</u>	<u>Kapmetod: 45° vinkelskär</u>	<u>82</u>
<u>16</u>	<u>Underhåll</u>	<u>84</u>
<u>17</u>	<u>Felsökningsguide</u>	<u>85</u>
	<u>Kopplingsschema</u>	<u>86</u>
	<u>Kundtjänst</u>	<u>87</u>

1 Specialanvisningar

X-COUP är endast till för kapning av byggprodukter, huvudsakligen på byggarbetsplatser. Alla som använder, underhåller och reparerar denna maskin måste noggrant läsa denna bruksanvisning. Om produkten används på annat sätt än vad som anges i tillverkarens anvisningar, är det att betrakta som en överträdelse av bestämmelserna. Tillverkaren saknar ansvarsskyldighet för skador. Användaren ansvarar helt för alla risker.

2 Säkerhetsanvisningar

- Läs bruksanvisningen innan maskinen används första gången.
- Ta bort alla riskmoment i arbetsmiljön och gör texten tillgänglig vid olycka. Alla som inte arbetar där ska lämna arbetsområdet.
- Operatören måste bära skyddsplagg samt skyddsglasögon och hörselskydd!
- Kontrollera att maskinen står stadigt.
- Maskinen får aldrig lämnas utan tillsyn, utan att sitta fast, varalåst och vara avstängd.
- Endast diamantklingor får användas i maskinen! Kontrollera att klingan är rätt monterad och att den är i gott skick innan maskinen körs. Använd aldrig en skadad eller hårt sliten klinga.
- Flytta inte maskinen när klingan körs på tomgång.
- Kapa alltid med klingskyddet på plats.
- Tillför hela tiden kylvatten under kapningen!
- Inspektera elkabeln regelbundet

3 Maskinplåt

 Nikkelstraat 18, 4823 AB Breda The Netherlands www.carat-tools.eu / .com / .nl / .dk	Code: <input type="text"/>	Year: <input type="text"/>	Øext= <input type="text"/> mm
	Type: <input type="text"/>	W= <input type="text"/> kg	Øint= <input type="text"/> mm
	Ser.No <input type="text"/>	p= <input type="text"/> Kw	Min ⁻¹ = <input type="text"/> rpm

Kod	Maskinkod	År	Tillverkningsår	Øyttre	Max klingdiameter
Mod	Maskinnamn	V	Maskinens vikt	Øinre	Håldiameter
Serienr	Serienummer	E	Effekt	Min-1	Klinghastighet
Typ	Maskintyp	EN	Säkerhetsstandard		

4 Piktogram



Läs operatörsanvisningarna



Hörselskydd måste bäras



Klingans rotationsriktning



Handskar måste bäras



Skyddsglasögon måste bäras



Fara: risk för skärskada

5 Maskinbeskrivning

X-COUP Stensåg är avsedd att användas på byggarbetsplats, vid våt- och torrkapning av murmaterial, eldfasta material och natursten. Ändringar på maskinen får inte utföras utan tillverkarens föregående godkännande. Endast tillverkaren får bekräfta att maskinen fortfarande är i överensstämmelse med säkerhetsbestämmelserna.

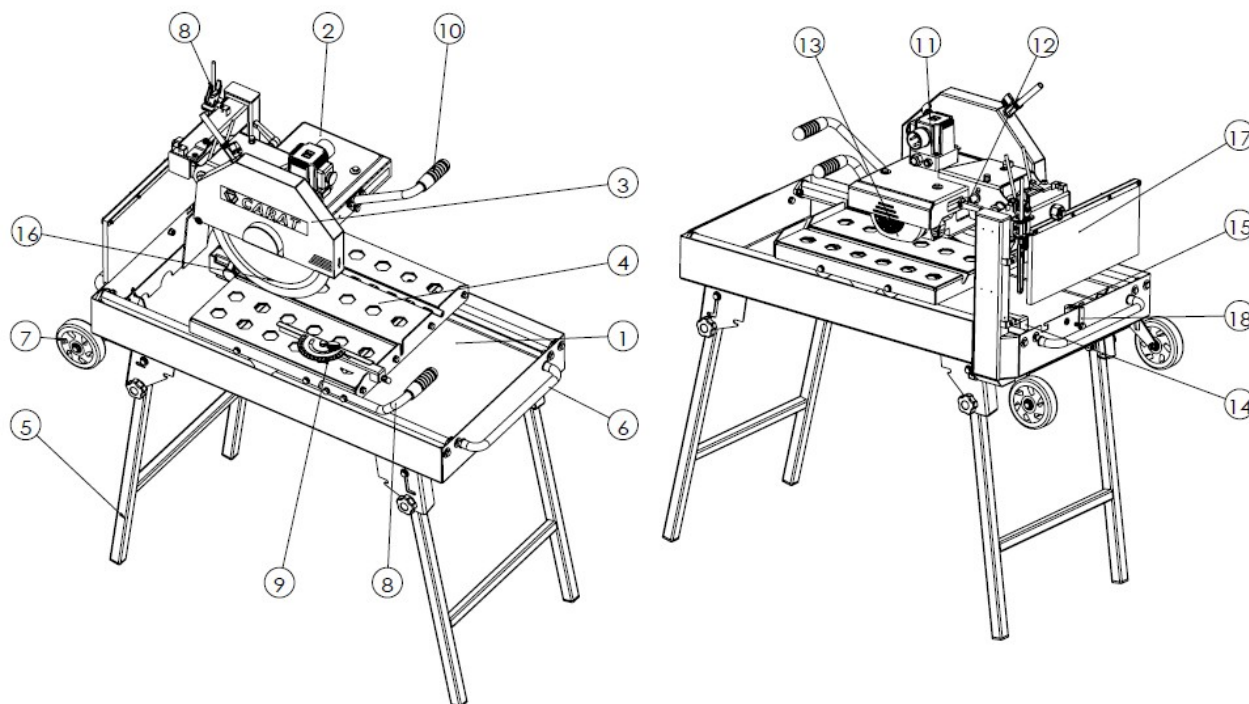

1	Huvudram	7	Transporthjul	13	Motor
2	Kaphuvud	8	Bordshandtag	14	Vattenpump
3	Klingskydd	9	Kapguide	15	Avtappningsplugg
4	Bord	10	Handtag för kaphuvud	16	Klinga
5	Ben	11	Brytare	17	Stänkskydd
6	Transporthandtag	12	Justeringshandtag	18	Bordslås

6 Tekniska specifikationer

Motor	Elektrisk 2,2 kW 230 V 1-fas	Elskydd	IP54
Max klingdiameter	350 mm	Håldiameter	25,4 mm
Klinghastighet	2800 varv/min	Vikt	75 kg
Kapdjup	110 mm	Kaplängd	800 mm
Ljudtrycknivå	80 dB(A) (ISO EN 11201)	Ljudenerginivå	92 dB(A) (ISO EN 3744)
Vibrationsnivå	2,3 m.s ⁻² (EN12418)	Vattentrågets kapacitet	25 l
Mått (LxBxH)	1180x585x1260 mm	Mått i hopfäld	1180x585x700 mm

7 Transport

Före transport måste alltid följande utföras med maskinen:

- Ta av klingan
- Töm vattentråget
- Lås bordet
- Vik ihop och fäst benen med låsskruvarna
- Kontrollera att transporthandtagen och hjulen sitter på rätt och att de sitter fast ordentligt.

Maskinen kan transporteras av två personer med transporthandtagen eller av en person som använder transporthjulen.

Maskinen är inte konstruerad för att transporteras med kran!

8 Förvaring

Före förvaring måste alltid följande ske:

- Rengör maskinen
- Töm och rengör vattentråget
- Rengör vattenpumpen
- Vid frost måste vattenkylsystemet tömmas på allt vatten.

Förvara maskinen torrt utom räckhåll för barn.

9 Verktygsmontering

Montera alltid en ny klinga på följande sätt:

- Slå av maskinen och koppla bort elanslutningen. (1)
- Lossa skruven bakpå klingskyddet. Vrid klingskyddet. (2)
- Lossa den vänstra gängade sexkantsmuttern på motoraxeln och ta av ytterflänsen och verktyget. (3)
- Rengör axeln och flänsarna och se om det finns slitage. (4)
- Montera den nya klingan. Kontrollera att rotationsriktningen är rätt och att hålet stämmer med axeldiametern. Montera den yttre flänsen igen och dra åt den vänstergängade sexkantsmuttern på motoraxeln (5).
- Vrid tillbaka klingskyddet på plats. Dra åt skruven. (6)



1



2



3



4



5



6

10 Elanslutningar

Anslut maskinen till elkälla och kontrollera följande:

- Spännings-/faskällan stämmer med informationen på motor- och maskinplåten.
- Tillgänglig strömkälla måste ha jordanslutning i överensstämmelse med säkerhetsbestämmelserna.
- Längden på den förlängda elkabeln räcker (H07RNF 3x2,5 mm² upp till 50 m för 230 V)

11 Innan maskinen startas

Innan maskinen startas var extra noga med följande:

- Kontrollera att klingskyddet är monterat.
- Kontrollera att klingan inte rör vid bordet i något läge hos bordet och kaphuvudet.
- Fyll vattentråget med rent vatten och kontrollera att vattenpumpen är helt nedsänkt i vattnet. Vattenpumpen får inte köras utan vatten. Fyll vid behov på rent vatten i vattentråget.
- Materialvikten att läggas på bordet får väga högst 10 kg. Materialets mått måste vara mindre än maximala kaplängden och -djupet.

12 Starta maskinen

Starta maskinen genom, öppna locket till pumpens av / på-brytare, tryck på "I" för att slå på pumpe, att öppna skyddet på brytaren och tryck på den gröna knappen.

Stoppa maskinen genom att trycka på den röda knappen eller direkt på nödknappen för att stoppa maskinen.

Efter att ha startat maskinen, kontrollera omedelbart följande:

- Vattnet rinner fritt, i stor mängd, och det hamnar på bägge sidor om klingan.
- Vattenmunstyckena och slangarna är inte igensatta.

Om något av ovanstående inte fungerar, stoppa omedelbart maskinen!

Motorn är utrustad med värmeskydd för att förhindra för hög temperatur. Om värmeskyddet utlöses, vänta tills motorn har svalnat innan maskinen startas igen.

13 Kapmetod: Kapning med fast djup

Vid kapning med fast djup låses kaphuvudet i fast läge.

Kapa med fast djup enligt följande:

- Slå av maskinen och kontrollera att klingan inte roterar. (1)
- Lossa justeringshandtaget. (2)
- Sätt kaphuvudet i önskat läge. (3)
- Justera djupstoppet och dra åt låsmuttern så att allting sitter fast ordentligt. (4)
- Kontrollera att klingan inte rör vid bordet i något bordsläge.
- Dra åt justeringshandtaget hårt och kontrollera att kaphuvudet sitter fast så att det inte kan röra sig. (5)
- Lägg materialet på bordet och justera läget med kapguiden. (6)
- Starta maskinen. (7)
- Lägg vänsterhanden på bordets framflyttningshandtag. Lägg högerhanden på kaphuvudets handtag. Högerhanden måste vara redo att trycka på nödstoppet vid ett oväntat problem. (8)
- För fram bordet långsamt (tryck inte för hårt) mot den roterande klingan. (9)



1



2

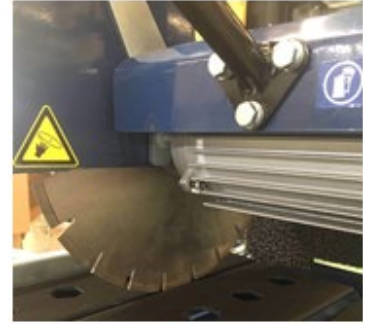

3



4



5



6



7

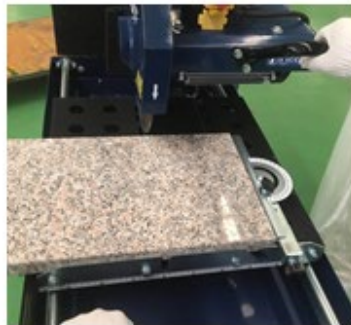

8



9

14 Kapmetod: Kapning med fritt djup för kapning i flera steg

Vid kapning med fritt djup är kaphuvudet inte låst i fast läge. Genom denna kapmetod kan sågning ske i flera steg, vilket består av att föra bordet fram och tillbaka med materialet som ska kapas, under den roterande klingan. För hårt material rekommenderas denna kapmetod (t.ex. genom många grunda skär).

För kapning med fritt djup gör följande:

- Slå av maskinen och kontrollera att klingan inte roterar. (1)
- Lossa justeringshandtaget (2)
- Justera djupreglaget och dra åt låsmuttern så att det sitter fast ordentligt. (3)
- Kontrollera att klingan inte rör vid bordet någonstans på bordet när kaphuvudet är i lägsta läget. (4)
- Lägg materialet på bordet och justera läget med kapguiden. (5)
- Starta maskinen (6)
- Lägg vänsterhanden på bordets framflyttningshandtag. Lägg högerhanden på kaphuvudets handtag. Högerhanden ska vara redo att trycka på nödstoppet om ett oväntat problem uppstår. (7)
- För fram bordet långsamt (tryck inte för hårt) mot den roterande klingan. (8)
- Använd högerhanden för att justera djupet under kapningens lopp. Använd vänsterhanden för att föra bordet fram

och tillbaka. (9)



1



2



3

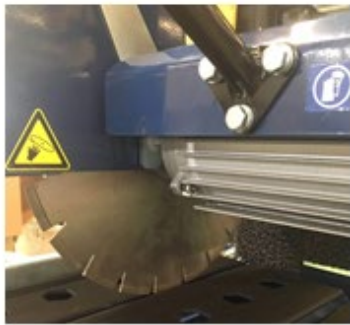

4



5



6

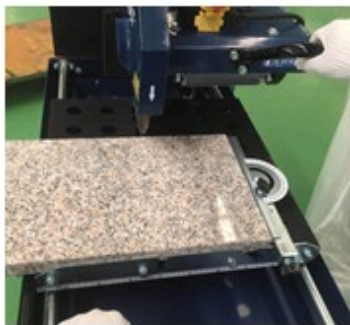

7



8

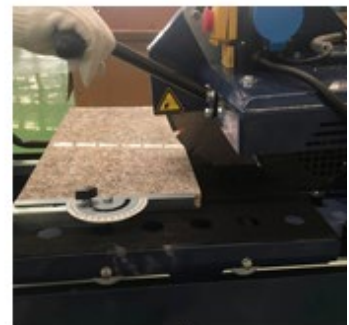

9

15 Kapmetod: 45° vinkelskär

Med X-Coup kan 45° vinkelskär sågas i fast eller fritt läge.

Såga 45° vinklar enligt följande:

- Slå av maskinen och kontrollera att klingan inte roterar. (1)
- Placera bordet längst fram på maskinen, för att göra plats så att kaphuvudet kan vridas. (2)
- Lossa den stora muttern på baksidan av kaphuvudet. (3)
- Vrid kaphuvudet tills det stannar vid 45°. (4)
- Dra åt den stora muttern på baksidan av kaphuvudet. (5)
- Lossa justeringshandtaget. (6)
- Justera djupreglaget och dra åt låsmuttern för att det ska sitta åt ordentligt. (7)
- Kontrollera att klingan inte rör vid bordet i något läge hos bordet, när kaphuvudet är i lägsta läget. (8)
- Lägg materialet på bordet och justera läget med kapguiden.
- Starta maskinen. (9)
- För fram bordet långsamt (tryck inte för hårt) mot den roterande klingan.



1



2



3



4



5



6



7



8



9

Sätt tillbaka kaphuvudet i normalt läge genom följande:

- Slå av maskinen och kontrollera att klingan inte roterar. (1)
- Placera bordet längst fram på maskinen, för att göra plats för kaphuvudet att vridas. (2)
- Lossa den stora muttern på baksidan av kaphuvudet. (3)
- Vrid kaphuvudet tills det stannar vid 0°. (4)
- Dra åt den stora muttern där bak ordentligt. Använd handen till att hålla läget för såghuvudet vid 0° (eftersom åtdragningsmomentet kan ändra vinkeln hos kaphuvudet en aning). (5)
- Kontrollera att klingan inte rör vid bordet i något läge hos bordet med kaphuvudet i lägsta läget. (6)



1



2



3



4

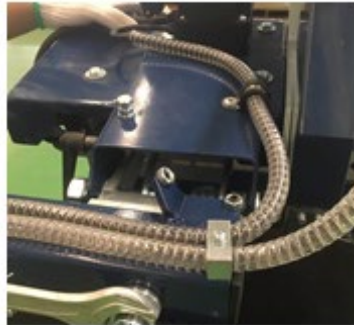

5

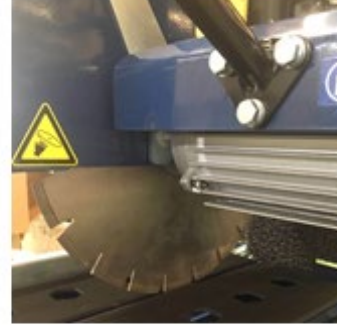

6

16 Underhåll

Innan underhåll, kontrollera att maskinen ej är ansluten till el.

För att tillförsäkra kvaliteten långsiktigt ska följande underhåll utföras efter varje gång maskinen har använts:

- Inspektera hela maskinen visuellt.
- Rengör flänsens och klingans fästdon.
- Rengör motorn (hölje och kylfläktar), vattenråg, vattenpump, vattenpumpfilter, vattenslangar och munstycken, bordets gejder och bordshjul.
- Kontrollera att alla bultar och skruvar är åtdragna.

Kontrollera innan användning att alla ovanstående åtgärder har vidtagits.

17 Felsökningsguide

Innan reparation, kontrollera att maskinen ej är ansluten till el.

Obs: Arbete på maskinens elsystem eller -källa får endast utföras av kvalificerad elektriker.

Fel	Tänkbara orsaker	Lösningar
Maskinen fungerar inte	Elektricitet saknas	Inspektera elkabeln Kontrollera att den sitter i ordentligt
	Defekt kabel	Byt kabel
	Defekt brytare	Byt brytare
	Defekt motor	Byt motor
Det kommer inget vatten på klingan	För litet vatten i vattentråget	Fyll på med rent vatten
	Vattenkranen är avstängd	Öppna vattenkranen
	Igensatt vattensystem	Rengör vattensystemet
	Defekt vattenpump	Rengör eller byt vattenpumpen
	Vattenpumpen är avstängd	Inspektera elkretsen
Motorn stannar under kapning (värmeskyddet utlöses på grund av för hög motortemperatur).	Fel klinga för uppgiften ifråga	Byt klinga
	Defekt klinga	Byt klinga
	Slitage på klinga	Byt klinga
	Kapningen går för fort	Kapa långsamt
	För hårt tryck på klingan	Kapa långsamt med mindre tryck

Kopplingschema

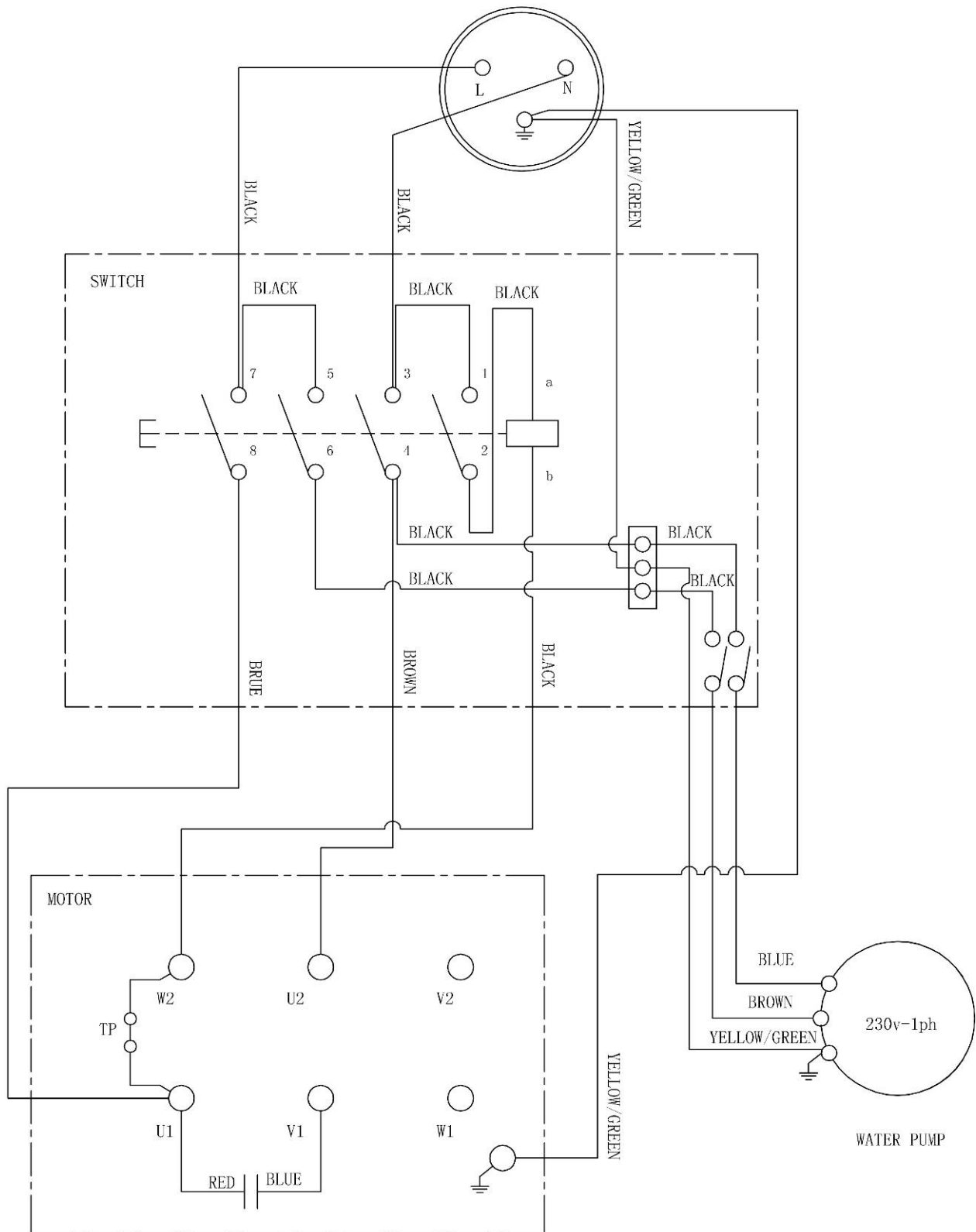

Support och kundservice

kontakta din återförsäljare eller:

Carat Nederland B.V.
Nikkelstraat 18, 4823 AB Breda, Holland.
www.carat-tools.eu/.com/.nl/.dk

För att undvika problem, lämna följande information:

- Maskinens artikelnummer
- Maskinens serienummer
- Reservdelsnummer, beteckning och önskad kvantitet
- Leveransadress



CARAT NEDERLAND B.V.

Nikkelstraat 18 - 4823 AB - Breda - Nederland - www.carat-tools.eu/.com/.nl/.dk



X-COUP

Instrucciones de uso



Declaración de conformidad

El fabricante infrascrito:

Carat Nederland B.V.
Nikkelstraat 18, 4823 AB Breda, Países Bajos

Declara que este producto:

Sierras para mampostería	X-COUP	Número de artículo BEX350000
--------------------------	--------	------------------------------

cumple las siguientes Directivas y normas europeas:

- **Directiva de Maquinaria Europea 2006/42/CE**
- **Directiva 2014/35/EU de 'BAJA TENSIÓN'**
- **Directiva 2014/30/EU de Compatibilidad Electromagnética**
- **EN 12418 - Sierras para el corte de mampostería y piedra - Seguridad.**



Don C. J. van Beek
Director General de Carat Nederland B.V.

X-COUP
INSTRUCCIONES DE USO
ÍNDICE

<u>1</u>	<u>Instrucciones especiales</u>	<u>92</u>
<u>2</u>	<u>Instrucciones de seguridad</u>	<u>92</u>
<u>3</u>	<u>Placa de la máquina</u>	<u>92</u>
<u>4</u>	<u>Pictogramas</u>	<u>92</u>
<u>5</u>	<u>Descripción de la máquina</u>	<u>93</u>
<u>6</u>	<u>Datos técnicos</u>	<u>93</u>
<u>7</u>	<u>Transporte</u>	<u>94</u>
<u>8</u>	<u>Almacenamiento</u>	<u>94</u>
<u>9</u>	<u>Montaje de herramientas</u>	<u>94</u>
<u>10</u>	<u>Conexiones eléctricas</u>	<u>95</u>
<u>11</u>	<u>Antes de arrancar la máquina</u>	<u>95</u>
<u>12</u>	<u>Arranque de la máquina</u>	<u>95</u>
<u>13</u>	<u>Método de corte: corte a una profundidad fija</u>	<u>95</u>
<u>14</u>	<u>Método de corte: corte a profundidad libre en múltiples pasos</u>	<u>96</u>
<u>15</u>	<u>Método de corte: cortes biselados de 45°</u>	<u>97</u>
<u>16</u>	<u>Mantenimiento</u>	<u>99</u>
<u>17</u>	<u>Guía de resolución de problemas</u>	<u>99</u>
	<u>Diagrama eléctrico</u>	<u>101</u>
	<u>Servicio al cliente</u>	<u>101</u>







1 Instrucciones especiales

La X-COUP solo está destinada a cortar productos de la construcción, principalmente en obras. Cualquier persona que utilice, mantenga y repare esta máquina tiene la obligación de leer atentamente el presente manual. Los usos que contravengan las instrucciones del fabricante se considerarán infracciones de las normas. El fabricante rechazará toda responsabilidad por los perjuicios que de ello se deriven. El usuario deberá asumir íntegramente cualquier riesgo.

2 Instrucciones de seguridad

- Lea el manual de instrucciones antes de utilizar la máquina por primera vez.
- Elimine todos los peligros de seguridad del entorno de trabajo y haga que esté accesible en caso de accidente. Todas las personas que no participen en la tarea deben abandonar la zona de trabajo.
- El operario debe utilizar ropa de seguridad, incluyendo protección para los ojos y los oídos.
- Asegúrese de que la máquina esté en una posición estable.
- No deje en ningún caso la máquina desatendida, suelta o desbloqueada.
- Coloque exclusivamente hojas de diamante en la máquina. Compruebe que la hoja esté bien montada y en perfecto estado antes de utilizar la máquina. No utilice en ningún caso hojas dañadas o muy desgastadas.
- No mueva la máquina mientras la hoja funciona en inercia.
- Corte siempre con el protector de la hoja colocado.
- Aplique siempre agua fría de forma continua mientras corta.
- Compruebe el cable eléctrico periódicamente.

3 Placa de la máquina

 Nikkelstraat 18, 4823 AB Breda The Netherlands www.carat-tools.eu / .com / .nl / .dk     	Code: <input type="text"/>	Year: <input type="text"/>	Øext= <input type="text"/> mm
	Type: <input type="text"/>	W= <input type="text"/> kg	Øint= <input type="text"/> mm
	Ser.No <input type="text"/>	p= <input type="text"/> Kw	Min ⁻¹ = <input type="text"/> rpm

Código	Código de máquina	Año	Año de fabricación	Øext	Diámetro máximo de la hoja
Mod	Nombre de la máquina	P	Peso de la máquina	Øint	Diámetro de perforación
N.º serie	Número de serie	P	Potencia	rpm	Velocidad de la hoja
Tipo	Tipo de máquina	EN	Norma de seguridad		

4 Pictogramas



Leer las instrucciones del operador



Es obligatorio utilizar protección para los oídos



Dirección de giro de la hoja



Es obligatorio utilizar protección para las manos



Es obligatorio utilizar protección para los ojos



Peligro: riesgo de corte

5 Descripción de la máquina

La sierra para mampostería X-COUP está diseñada para operaciones de corte en seco y en húmedo de productos de mampostería y de piedra refractaria y natural. No se puede realizar ninguna modificación o cambio en la máquina sin la autorización previa del fabricante. Solo el fabricante puede confirmar que la máquina sigue cumpliendo las normativas de seguridad.

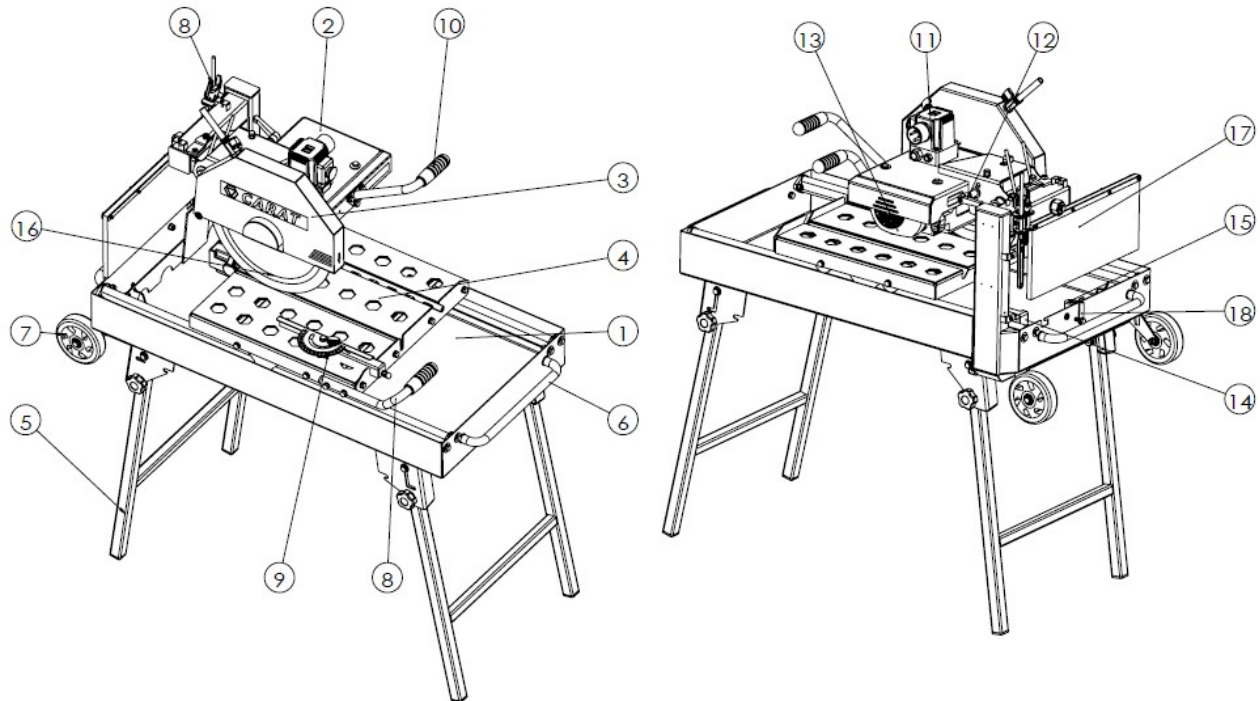

1	Bastidor principal	7	Rueda de transporte	13	Motor
2	Cabezal de corte	8	Asa de mesa	14	Bomba de agua
3	Protector de la hoja	9	Guía de corte	15	Tapón del desagüe
4	Mesa	10	Asa del cabezal de corte	16	Hoja
5	Pata	11	Interruptor	17	Protección antisalpicaduras
6	Asa de transporte	12	Asa de ajuste	18	Sujeción de la mesa

6 Datos técnicos

Motor	Eléctrico 2,2 KW 230 V monofásico	Protección eléctrica	IP54
Diámetro máximo de la hoja	350 mm	Diámetro de perforación	25,4 mm
Velocidad de la hoja	2800 rpm	Peso	75 Kg
Profundidad de corte	110mm	Longitud de corte	800mm
Nivel de presión acústica	80 dB(A) (ISO EN 11201)	Nivel de energía acústica	92 dB(A) (ISO EN 3744)
Nivel de vibraciones	2,3 m.s ⁻² (EN12418)	Capacidad de la bandeja de agua	25 L
Dimensiones (L x An x Al)	1180X585x1260 mm	Dimensiones de la pata plegada	1180X585x700 mm

7 Transporte

Antes de transportar la máquina, siga siempre las siguientes instrucciones:

- Saque la hoja
- Vacíe la bandeja de agua
- Bloquee la mesa
- Pliegue y sujete las patas con los tornillos de fijación
- Asegúrese de que las asas de transporte y las ruedas estén montadas correctamente y bien sujetas.

Pueden transportar la máquina dos personas empleando las asas de transporte o una persona utilizando las ruedas de transporte. **¡La máquina no está diseñada para transportar con una grúa!**

8 Almacenamiento

Antes de almacenar la máquina, siga siempre las siguientes instrucciones:

- Limpie la máquina
- Vacíe y limpie la bandeja de agua
- Limpie la bomba de agua
- En caso de heladas, vacíe todo el agua del sistema de refrigeración por agua.

Guarde la máquina en un lugar seco y fuera del alcance de los niños.

9 Montaje de herramientas

Para montar una hoja nueva, siga siempre las siguientes instrucciones:

- Apague la máquina y desenchufe el cable de alimentación. (1)
- Suelte el tornillo situado en la parte posterior del protector de la hoja. Gire el protector de la hoja. (2)
- Suelte la tuerca hexagonal roscada del eje del motor y retire la brida exterior y la herramienta. (3)
- Limpie el eje de la herramienta y las bridas y compruebe que no presentan desgaste. (4)
- Monte la hoja nueva. Verifique que la herramienta gira en el sentido correcto y que la perforación se corresponde con el diámetro del eje. Vuelva a montar la brida exterior y apriete la tuerca hexagonal roscada en el eje del motor (5).
- Vuelva a colocar el protector de la hoja girándolo. Apriete el tornillo. (6)



1



2



3



4



5



6

10 Conexiones eléctricas

Antes desconectar la máquina al suministro de corriente, compruebe:

- El voltaje y las fases del suministro se corresponden con la información indicada en la placa del motor y en la de la máquina.
- El suministro de corriente disponible debe estar puesto a tierra, de conformidad con las disposiciones de seguridad.
- El tamaño del cable eléctrico extendido es suficiente (H07RNF 3 x 2,5 mm² a 50 m para 230 V)

11 Antes de arrancar la máquina

Antes de arrancar la máquina, preste especial cuidado y atención:

- Compruebe que el protector de la hoja esté cerrado
- Compruebe que la hoja no toque la mesa en ninguna posición de la misma y del cabezal de corte
- Llene la bandeja de agua con agua limpia y compruebe que la bomba de agua esté totalmente sumergida en el agua. La bomba de agua no debe funcionar sin agua; si es preciso, rellene la bandeja de agua con agua limpia.
- El peso del material que se coloca sobre la mesa debe ser inferior a 10 kg, y sus dimensiones deben ser inferiores a la longitud y la profundidad de corte máximas.

12 Arranque de la máquina

Para arrancar la máquina, abra la tapa del interruptor de encendido y apagado de la bomba, presione "I" para encender la bomba, abra la cubierta del interruptor y pulse el botón verde.

Para detener la máquina, pulse el botón rojo o, directamente, accione el interruptor de emergencia.

Una vez la máquina esté en marcha, compruebe las siguientes circunstancias:

- El agua fluye libremente, es abundante y llega a ambos lados de la mesa.
- Las boquillas y los tubos de agua no están atascados.

Si se incumple alguna de dichas circunstancias, detenga la máquina de inmediato.

El motor está equipado con una protección térmica para evitar subidas elevadas de la temperatura; si se activa, espere a que el motor se haya enfriado antes de arrancar la máquina de nuevo.

13 Método de corte: corte a una profundidad fija

En el corte a una profundidad fija, el cabezal de corte se bloquea en una posición fija.

Para cortar a una velocidad fija, siga este procedimiento:

- Apague la máquina y asegúrese de que la hoja no gire. (1)
- Afloje el asa de ajuste. (2)
- Ajuste el cabezal de corte a la posición deseada. (3)
- Ajuste el tope de profundidad y apriete la contratuerca para fijarlo bien. (4)
- Compruebe que la hoja no toque la mesa en ninguna posición de la misma.
- Apriete con fuerza el asa de ajuste y verifique que el cabezal de corte esté bien sujeto y que no se puede mover. (5)
- Coloque el material en la mesa y ajuste la posición con la guía de corte. (6)
- Arranque la máquina. (7)
- Coloque la mano izquierda en el asa de empuje de la mesa. Coloque la mano derecha en el asa del cabezal de corte. La mano derecha debe estar preparada para pulsar la parada de emergencia en caso de problemas imprevistos. (8)
- Empuje la mesa despacio y sin presión excesiva hacia la hoja giratoria. (9)



1



2

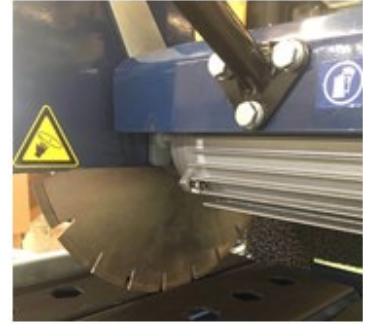

3



4



5



6



7

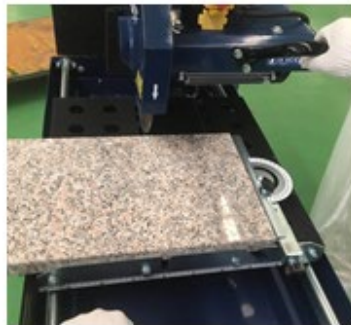

8



9

14 Método de corte: corte a profundidad libre en múltiples pasos

En el corte a profundidad libre, el cabezal de corte no se bloquea en una posición fija. Este método de corte permite cortar en múltiples pasos, es decir, desplazando la mesa hacia delante y hacia detrás, con el material que deba cortarse debajo de la hoja giratoria. Se recomienda este método de corte (p. ej. realizando muchos cortes superficiales) para materiales duros.

Para cortar a velocidad libre, siga este procedimiento:

- Apague la máquina y asegúrese de que la hoja no gire. (1)
- Afloje el asa de ajuste (2)
- Ajuste el tope de profundidad y apriete la contratuerca para fijarlo bien. (3)
- Compruebe que la hoja no toque la mesa en ninguna posición de la misma cuando el cabezal de corte se encuentre en su posición más baja. (4)
- Coloque el material en la mesa y ajuste la posición con la guía de corte. (5)
- Arranque la máquina (6)
- Coloque la mano izquierda en el asa de empuje de la mesa. Coloque la mano derecha en el asa del cabezal de corte. La mano derecha debe estar preparada para pulsar la parada de emergencia en caso de problemas

imprevistos. (7)

- Empuje la mesa despacio y sin presión excesiva hacia la hoja giratoria. (8)
- Utilice la mano derecha para ajustar la profundidad mientras corta. Utilice la mano izquierda para deslizar la mesa hacia delante y hacia atrás. (9)



1



2



3

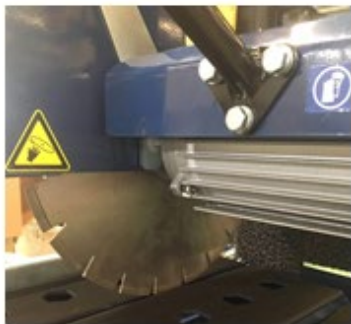

4



5



6

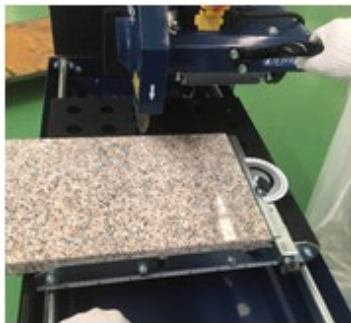

7



8

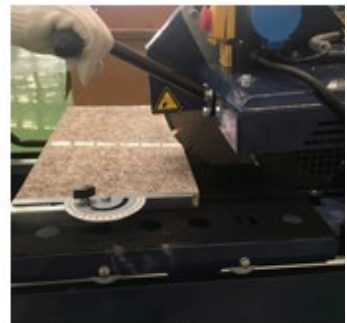

9

15 Método de corte: cortes biselados de 45°

La X-COUP permite realizar cortes biselados de 45° de forma fija o en múltiples pasos.

Para realizar cortes biselados de 45°, siga este procedimiento:

- Apague la máquina y asegúrese de que la hoja no gire. (1)
- Sitúe la mesa en la parte delantera de la máquina con el fin de liberar espacio para el giro del cabezal de corte. (2)
- Afloje la tuerca grande de la parte posterior del cabezal de corte. (3)
- Gire el cabezal de corte hasta que se detenga a 45°. (4)
- Apriete bien la tuerca grande de la parte posterior del cabezal de corte. (5)
- Afloje el asa de ajuste. (6)
- Ajuste el tope de profundidad y apriete la contratuerca para fijarlo bien. (7)
- Compruebe que la hoja no toque la mesa en ninguna posición de la misma cuando el cabezal de corte se encuentre en su posición más baja. (8)

- Coloque el material en la mesa y ajuste la posición con la guía de corte.
- Arranque la máquina. (9)
- Empuje la mesa despacio y sin presión excesiva hacia la hoja giratoria.



1



2



3



4



5



6



7



8



9

Para devolver el cabezal de corte a su posición normal, siga este procedimiento:

- Apague la máquina y asegúrese de que la hoja no gire. (1)
- Sitúe la mesa en la parte delantera de la máquina con el fin de liberar espacio para el giro del cabezal de corte. (2)
- Afloje la tuerca grande de la parte posterior del cabezal de corte. (3)
- Gire el cabezal de corte hasta que se detenga a 0°. (4)
- Apriete bien la tuerca grande de la parte posterior y utilice la mano para mantener la posición del cabezal de corte a 0° (esto se debe a que el par de apriete puede modificar ligeramente el ángulo del cabezal de corte). (5)
- Compruebe que la hoja no toque la mesa en ninguna posición de la misma cuando el cabezal de corte se encuentre en su posición más baja. (6)



1



2



3



4



5

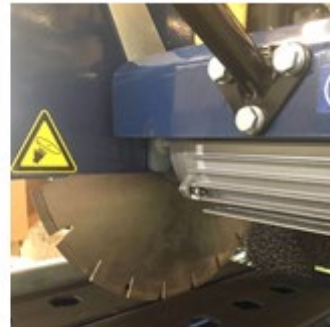

6

16 Mantenimiento

Antes de proceder al mantenimiento, asegúrese de que la máquina está aislada del suministro eléctrico.

Para garantizar la calidad a largo plazo, realice siempre las siguientes tareas de mantenimiento después de utilizar la máquina:

- Examine visualmente la máquina en su totalidad
- Limpie los dispositivos de fijación de bridas y hojas
- Limpie el motor (carcasa y ventiladores), la bandeja de agua, la bomba de agua, el filtro de la bomba de agua, los conductos y toberas de agua y las guías y ruedas de la mesa
- Asegúrese de que todos los pernos y los tornillos estén bien apretados

Antes de utilizar la máquina, asegúrese de haber realizado todas las acciones anteriores.

17 Guía de resolución de problemas

Antes de proceder a la reparación, compruebe que la máquina esté aislada del suministro eléctrico.

Atención: solo un electricista cualificado podrá realizar las tareas relacionadas con el sistema o el suministro eléctrico de la máquina

Problema	Causa posible	Solución
La máquina no funciona	Sin electricidad	Compruebe el cable de suministro Compruebe que esté enchufado correctamente
	Cable defectuoso	Cambie el cable
	Interruptor defectuoso	Cambie el interruptor
	Motor defectuoso	Cambie el motor
No hay agua en la hoja	No hay agua suficiente en la bandeja de agua	Llene con agua limpia
	Grifo del agua cerrado	Abra el grifo del agua
	Sistema de agua obstruido	Limpie el sistema de agua

	Bomba de agua defectuosa	Limpie o cambie la bomba de agua
	La bomba de agua está apagada	Compruebe el circuito eléctrico
El motor se detiene durante el corte (la protección térmica se activa debido al gran aumento de la temperatura del motor)	Hoja incorrecta para la aplicación	Cambie la hoja
	Hoja defectuosa	Cambie la hoja
	Hoja desgastada	Cambie la hoja
	Avance de corte demasiado rápido	Corte despacio
	Presión indebida en la hoja	Corte despacio

Diagrama eléctrico

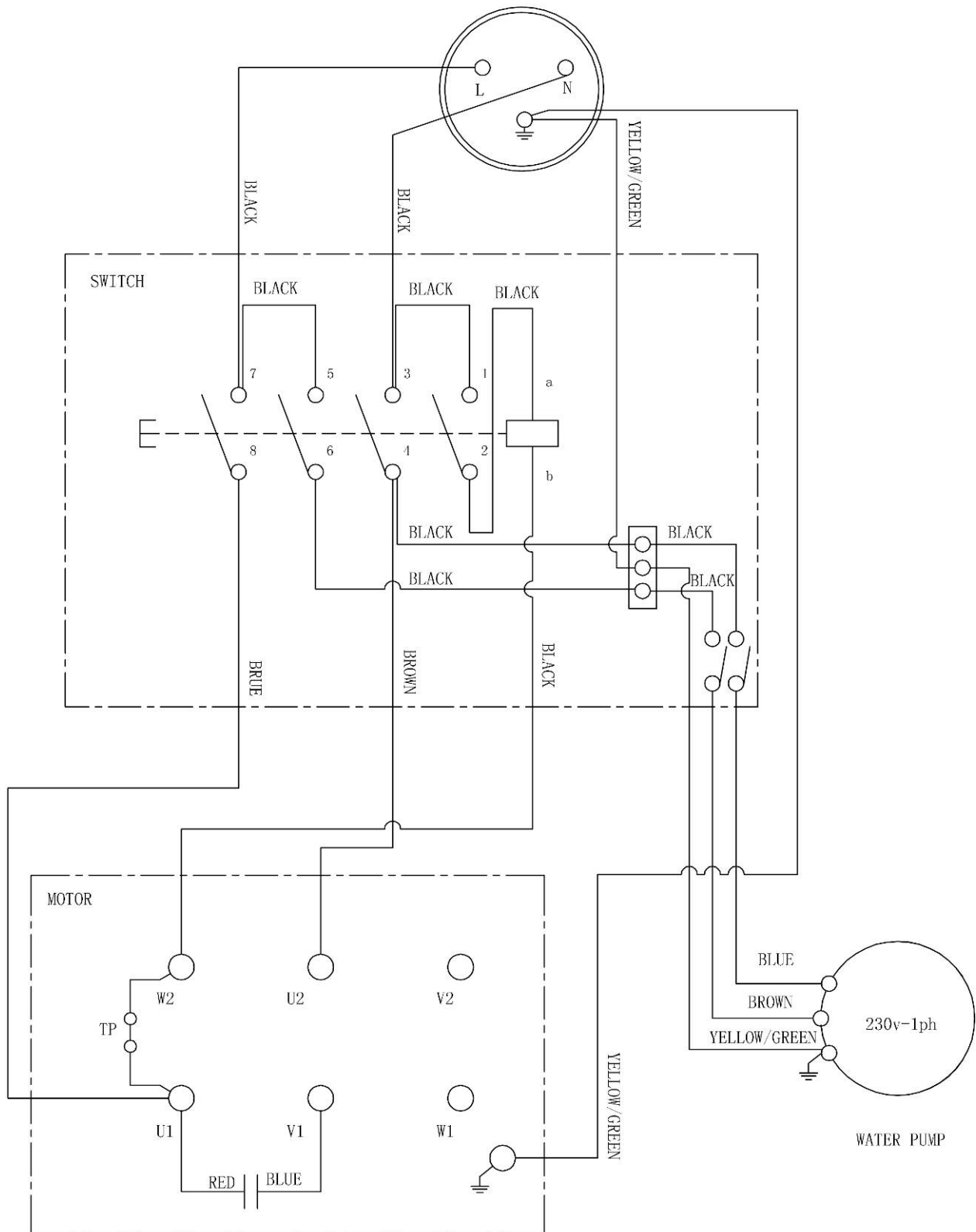

Servicio al cliente

Para contactar con el servicio al cliente, utilice la siguiente dirección:

Carat Nederland B.V.
Nikkelstraat 18, 4823 AB Breda, Países Bajos.
www.carat-tools.eu/.com/.nl/.dk

A fin de evitar problemas, asegúrese de facilitarnos la siguiente información.

- Número de artículo de la máquina
- Número de serie de la máquina
- Número de artículo, denominación y cantidad del componente que necesita
- Dirección de entrega



CARAT NEDERLAND B.V.

Nikkelstraat 18 - 4823 AB – Breda - Países Bajos - www.carat-tools.eu/.com/.nl/.dk